

Guide de l'utilisateur pour moniteur couleur à écran plat Dell™ 1907FP

A Propos de Votre Moniteur

- [Vue de Face](#)
- [Vue Arrière](#)
- [Vue Latérale](#)
- [Vue de Dessous](#)
- [Spécifications du Moniteur](#)
- [Entretien de Votre Ecran](#)

Utiliser la Base Réglable de Votre Ecran

- [Fixer la Base](#)
- [Organiser Vos Câbles](#)
- [Utiliser les fonctions d'Inclinaison, de Rotation et l'Extension Verticale](#)
- [Retirer la Base](#)

Installer Votre Moniteur

- [Connecter Votre Ecran](#)
- [Utiliser le Panneau Frontal](#)
- [Utiliser le Menu OSD](#)
- [Régler la Résolution Optimale](#)
- [Utiliser la SoundBar Dell \(En Option\)](#)

Faire Pivoter Votre Ecran

- [Changer l'Orientatation de Votre Ecran](#)
- [Faire Pivoter Votre Système d'Exploitation](#)



Résolution des Problèmes

- [Dépannage de Votre Moniteur](#)
- [Problèmes Généraux](#)
- [Problèmes Spécifiques au Produit](#)
- [Problèmes liés à l'USB](#)
- [Dépannage de Votre Soundbar](#)

Appendice

- [Informations d'Identification FCC](#)
- [Consignes de Sécurité](#)
- [Contacter Dell](#)
- [Guide de Configuration de Votre Moniteur](#)

Remarques, Avertissements et Mises en garde

-  **REMARQUE:** Une REMARQUE indique des informations importantes qui vous aideront à mieux utiliser votre ordinateur.
-  **AVERTISSEMENT:** Un AVERTISSEMENT indique un risque potentiel de dommage matériel ou de perte de données et vous explique comment éviter ce problème.
-  **MISE EN GARDE :** Une Mise en Garde indique un risque potentiel de dommage matériel, de blessure corporelle ou de décès.

Les informations présentes dans ce document sont sujettes à modification sans avis préalable.
© 2006 Dell Inc. Tous droits réservés.

Toute reproduction de quelque manière que ce soit sans l'autorisation écrite de Dell Inc. est strictement interdite.

Les marques commerciales utilisées dans ce texte: *Dell*, le logo *DELL*, *Inspiron*, *Dell Precision*, *Dimension*, *OptiPlex*, *Latitude*, *PowerEdge*, *PowerVault*, *PowerApp*, et *Dell OpenManage* sont des marques commerciales de Dell Inc. ; *Microsoft* et *Windows NT* sont des marques commerciales déposées par Microsoft Corporation ; *ENERGY STAR* est une marque commerciale déposée par U.S. Environmental Protection Agency. En tant que partenaire d'ENERGY STAR, Dell Inc. a déterminé que ce produit est conforme aux directives d'ENERGY STAR pour son efficacité énergétique.

D'autres marques commerciales et appellations commerciales peuvent être utilisées dans ce document pour faire référence soit aux entités revendiquant les marques et les appellations soit à leurs produits. Dell Inc. désavoue tout intérêt propriétaire dans les marques commerciales et appellations commerciales autres que les siennes.

Modèle 1907FP

Février 2006 Rev. A01

[Retour à la Table des Matières](#)

A Propos de Votre Moniteur

Guide de l'utilisateur pour moniteur couleur à écran plat Dell™ 1907FP

- [Vue de Face](#)
- [Vue Arrière](#)
- [Vue de Dessous](#)
- [Vue Latérale](#)
- [Spécifications du Moniteur](#)
- [Entretien de Votre Ecran](#)

Vue de Face

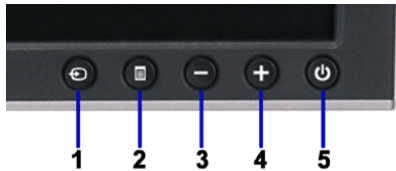

1.	Sélection d'Entrée
2.	Bouton Menu OSD / Sélection
3.	Bouton Bas
4.	Bouton Haut
5.	Bouton Alimentation (avec témoin lumineux d'alimentation)

Vue Arrière

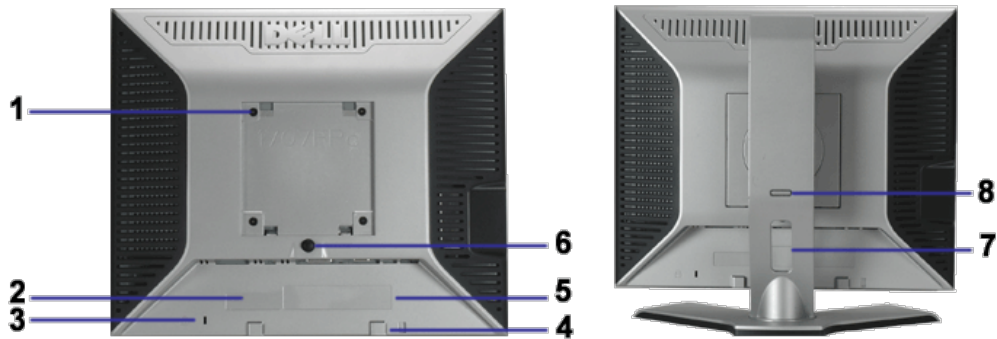

1	Orifices de montage VESA (100 mm) (Derrière la plaque de base fixée)	Utilisez ces orifices pour monter le moniteur.
2	Étiquette à code-barre avec numéro de série	Référez-vous à cette étiquette si vous devez contacter Dell pour un support technique.
3	Orifice de verrouillage de sécurité	Utilisez un verrou de sécurité avec cet orifice pour fixer votre moniteur.
4	Support de montage de la Soundbar Dell	Pour fixer la Soundbar Dell optionnelle.
5	Étiquette de tension réglementaire	Indique les agréments réglementaires.
6	Bouton de retrait du support	Appuyez ici pour retirer le support
7	Attache-câble	Aide à ranger les câbles en les plaçant dans l'attache.
8	Bouton verrouillage/libération	Poussez le moniteur vers le bas, pressez le bouton pour déverrouiller le moniteur, puis soulevez le moniteur jusqu'à la hauteur désirée.

Vue de Dessous

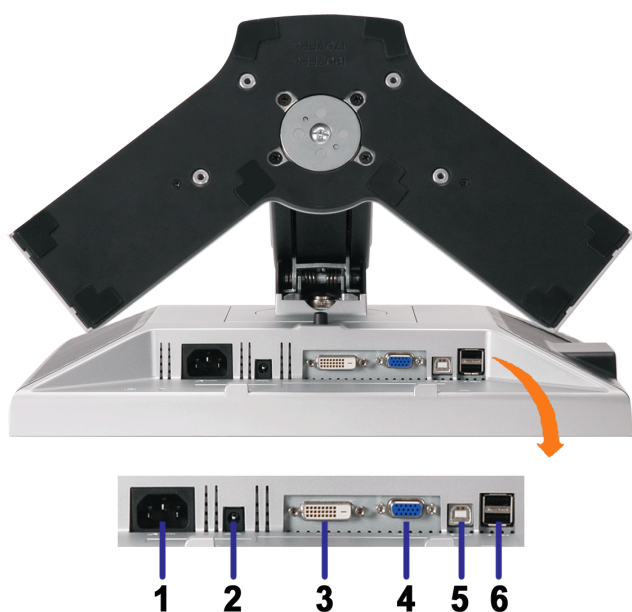

1	Connecteur d'alimentation	Insérez le câble d'alimentation.
2	Connecteur d'alimentation de la Soundbar Dell	Connectez le cordon d'alimentation pour la Soundbar (optionnelle).
3	Connecteur DVI	Connectez votre câble DVI d'ordinateur.
4	Connecteur VGA	Connectez votre câble VGA d'ordinateur.
5	Connecteur amont USB	Pour connecter le câble USB livré à votre moniteur et à l'ordinateur. Une fois ce câble connecté, vous pouvez utiliser les connecteurs USB sur le côté et le bas de votre moniteur.
6	Connecteur USB	Connectez vos périphériques USB.

REMARQUE: Vous pouvez utiliser ce connecteur une fois le câble USB connecté à l'ordinateur et le connecteur USB flux montant connecté au Moniteur.

Vue Latérale

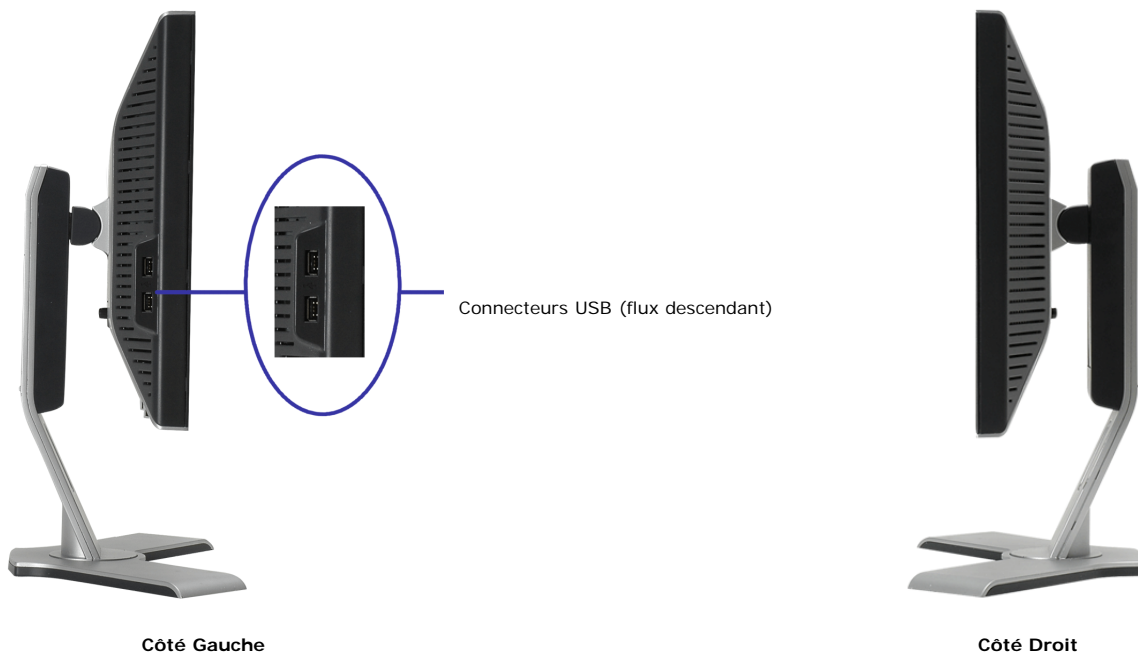

Côté Gauche

Côté Droit

Spécifications du Moniteur

Modes de Gestion d'Énergie

Si vous avez une carte graphique compatible VESA's DPM™, ou un logiciel installé dans votre PC, le moniteur peut automatiquement réduire sa consommation électrique lorsqu'il n'est pas utilisé. On parle alors de 'Mode d'économie d'Énergie'*. En cas de saisie au clavier, à la souris ou avec d'autres périphériques de saisie détectée par l'ordinateur, le moniteur se "réveillera" automatiquement. Le tableau suivant donne la consommation électrique et les signaux des ces fonctions d'économie d'énergie automatiques :

Modes VESA	Sync. Horizontale	Sync. Verticale	Vidéo	Témoin d'alimentation	Consommation électrique
Fonctionnement Normal (avec Soundbar Dell et USB actifs)	Activé	Activé	Activé	Vert	75 W (maximum)
Fonctionnement Normal	Activé	Activé	Activé	Vert	32 W (typique)
Mode Arrêt-Actif	Inactif	Inactif	Vide	Orange	Moins de 2 W
Arrêt	-	-	-	Eteint	Moins de 1 W

REMARQUE: L'OSD fonctionnera uniquement en mode 'fonctionnement normal'. L'un des messages suivants apparaîtra lorsque les boutons "menu" ou "plus" sont pressés en mode Arrêt-Actif.

1. Entrée analogique
En mode Economie d'énergie
Appuyez sur le bouton d'alimentation de l'ordinateur
ou sur n'importe quelle touch du clavier ou déplacez la
souris

ou

2. Entrée numérique
En mode Economie d'énergie
Appuyez sur le bouton d'alimentation de l'ordinateur
ou sur n'importe quelle touch du clavier ou déplacez la
souris

Active l'ordinateur et "réveille" le moniteur pour avoir accès à l'[OSD](#).

Ce moniteur est compatible **ENERGY STAR®** et TCO '99 / TCO '03 pour la gestion de l'alimentation.



* La consommation électrique nulle en mode ARRET ne peut être obtenue qu'en déconnectant le câble principal du moniteur.

Assignations des Broches

Connecteur D-sub 15-broches

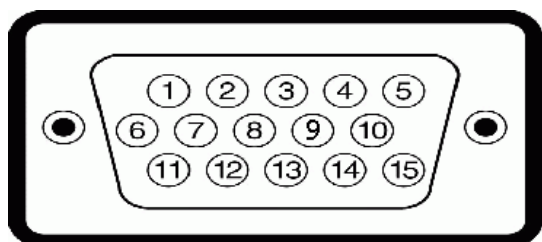

Numéro de broche	Côté Moniteur du câble signaux 15 broches
1	Vidéo-Rouge
2	Vidéo-Vert
3	Vidéo-Bleu
4	MASSE
5	Auto-test
6	MASSE-R
7	MASSE-V
8	MASSE-B
9	DDC +5V
10	Masse-sync
11	MASSE
12	Données DDC
13	Sync.H.
14	Sync V.
15	Horloge DDC

Connecteur DVI uniquement numérique 24-broches

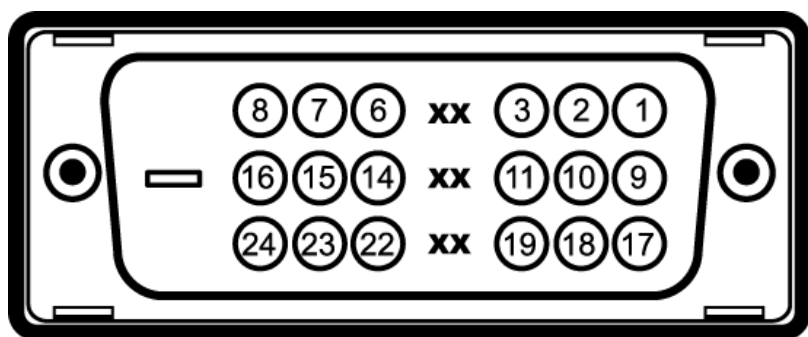

Remarque: La broche 1 est en haut à droite.

Broche	Assignment du Signal	Broche	Assignment du Signal	Broche	Assignment du Signal
1	T.M.D.S. Données 2-	9	T.M.D.S. Données 1-	17	T.M.D.S. Données 0-
2	T.M.D.S. Données 2+	10	T.M.D.S. Données 1+	18	T.M.D.S. Données 0+
3	T.M.D.S. Blindage Données 2	11	T.M.D.S. Blindage Données 1	19	T.M.D.S. Blindage Données 0
4	Pas de broche	12	Pas de broche	20	Pas de broche
5	Pas de broche	13	Pas de broche	21	Pas de broche
6	Horloge DDC	14	Alimentation +5V	22	T.M.D.S. Blindage horloge
7	Données DDC	15	Masse (pour +5V)	23	T.M.D.S. Horloge +
8	Pas de connexion	16	Détection connexion à chaud	24	T.M.D.S. Horloge -

Interface Bus Série Universel (USB)

Ce moniteur supporte une interface certifiée USB 2.0 High-Speed.



	Taux de données	Consommation électrique
High speed	480 Mbps	2.5W (Max., chaque port)
Full speed	12 Mbps	2.5W (Max., chaque port)
Low speed	1,5 Mbps	2.5W (Max., chaque port)

Ports USB :

- 1 flux montant - Arrière
- 4 flux descendant - 2 à l'arrière; 2 sur le côté gauche

REMARQUE: Les capacités USB 2.0 nécessitent un ordinateur compatible 2.0.

REMARQUE: L'interface USB du moniteur fonctionne UNIQUEMENT lorsque le moniteur est SOUS tension (ou en Mode Economie d'Energie). Eteindre et rallumer votre moniteur testera à nouveau son interface USB, les périphériques connectés pourront avoir besoin de quelques minutes pour reprendre un fonctionnement normal.

Capacité Plug and Play

Vous pouvez installer ce moniteur avec n'importe quel système compatible Plug and Play. Ce moniteur fournit automatiquement à l'ordinateur ses Données d'identification d'affichage étendues (Extended Display Identification Data : EDID) en utilisant les protocoles DDC (Display Data Channel) de manière à ce que le système puisse effectuer automatiquement la configuration et optimiser les paramètres du moniteur. Si vous le souhaitez, vous pouvez sélectionner des paramètres différents, mais dans la plupart des cas l'installation du moniteur se fait automatiquement.

Généralités

Numéro de Modèle 1907FP

Ecran Plat

Type d'écran	Matrice active - LCD TFT
Dimensions de l'écran	19 Pouces (Taille de l'image visible 19-pouces)
Zone d'affichage pré réglée :	
Horizontale	376 mm (14,8 pouces)
Verticale	301 mm (11,9 pouces)
Finesse Pixel	0,294 mm
Angle de vision	130° (vertical) typ, 140° (horizontal) typ
Sortie Luminance	300 CD/m ² (typ)
Rapport de contraste	700 pour 1 (typ)
Revêtement surface	Antireflet avec revêtement 3H
Rétro-éclairage	Système edgelight CCFL (4)
Temps de réponse	8 ms typique

Résolution

Limites de balayage horizontal	30 kHz à 81 kHz (automatique)
Limites de balayage vertical	56 Hz à 76 Hz (automatique)
Résolution optimale pré réglée	1280 x 1024 à 60 Hz
Plus haute résolution pré réglée	1280 x 1024 à 75 Hz

Modes d'Affichage Pré réglés

Mode d'Affichage	Fréquence Horizontale (kHz)	Fréquence Verticale (Hz)	Horloge de pixels (MHz)	Polarité de synchronisation (Horizontale / Verticale)
VESA, 720 x 400	31.5	70.0	28.3	-/+
VESA, 640 x 480	31.5	60.0	25.2	-/-
VESA, 640 x 480	37.5	75.0	31.5	-/-
VESA, 800 x 600	37.9	60.3	49.5	+/+
VESA, 800 x 600	46.9	75.0	49.5	+/+
VESA, 1024 x 768	48.4	60.0	65.0	-/-
VESA, 1024 x 768	60.0	75.0	78.8	+/+
VESA, 1152 x 864	67.5	75.0	108	+/+
VESA, 1280 x 1024	64.0	60.0	135.0	+/+
VESA, 1280 x 1024	80.0	75.0	135.0	+/+

Spécifications Electriques

Signaux d'entrée vidéo	RVB analogique, 0.7 Volts +/-5%, polarité positive à une impédance d'entrée de 75 ohms TMDS DVI-D Numérique, 600mV pour chaque ligne différentielle, polarité positive avec une impédance d'entrée à 50 ohms
Signaux d'entrée de synchronisation	Synchronisations horizontale et verticale séparées, Niveau TTL sans polarité, SOG (SYNC Composite sur Vert)
Voltage d'entrée CA / fréquence / courant	100 à 240 VAC / 50 ou 60 Hz \pm 3 Hz / 2,0A (Max.)
Courant d'appel	120V: 42A (Max.) 240V: 80A (Max.)

Caractéristiques Physiques

Type de connecteur	D-subminiature 15-broches, connecteur bleu, DVI-D, connecteur blanc
Type du câble de signal	Numérique : Amovible, DVI-D, Broches solides, livré détaché du moniteur Analogique: Amovible, D-Sub, 15-broches, livré attaché au moniteur

Dimensions (avec la base):

Hauteur (Compressé)	14,11 pouces (358,33 mm)
Hauteur (Etendu)	19,23 pouces (488,56 mm)
Largeur	16,15 pouces (410,10 mm)
Profondeur	7,16 pouces (181,90 mm)

Dimensions: (sans la base)

Hauteur	13,31 pouces (338,04 mm)
Largeur	16,15 pouces (410,10 mm)
Profondeur	2,60 pouces (66,00 mm)

Dimensions de la base:

Hauteur (Compressé)	13,57 pouces (344,70 mm)
Hauteur (Etendu)	15,30 pouces (388,60 mm)
Largeur	13,27 pouces (337,00 mm)
Profondeur	7,16 pouces (181,90 mm)

Poids avec l'emballage 18,96 livres (8,6 kg)

Poids avec ensemble base et câbles 15,6 livres (7,1 kg)

Poids sans ensemble base 11,02 livres (5,0 kg)

(En cas de montage mural ou de montage VESA - sans câbles)

Poids de l'ensemble base 3,53 livres (1,60 kg)

Conditions environnementales

Température :

En fonctionnement 5° à 35°C (41° à 95°F)

Hors fonctionnement
Stockage: -20° à 60°C (-4° à 140°F)
Expédition: -20° à 60°C (-4° à 140°F)

Humidité:	
En fonctionnement	10% à 80% (sans condensation)
Hors fonctionnement	Stockage: 5% à 90% (sans condensation) Expédition: 5% à 90% (sans condensation)
Altitude:	
En fonctionnement	3,657.6m (12,000 pieds) max
Hors fonctionnement	12,192 m (40,000 pieds) max
Dissipation Thermique	
	256,08 BTU/heure (maximum) 119,5 BTU/heure (typique)

Entretien de Votre Ecran



MISE EN GARDE : Lisez et suivez les [consignes de sécurité](#) avant de nettoyer le moniteur.



MISE EN GARDE : Avant de nettoyer le moniteur, débranchez son câble d'alimentation de la prise murale.

- Pour nettoyer votre écran antistatique, humidifiez légèrement un chiffon doux et propre avec de l'eau. Si possible, utilisez un tissu de nettoyage spécial écran ou une solution adaptée au revêtement antistatique. Ne pas utiliser de produits à base de benzène, un diluant, de l'ammoniaque, des nettoyeurs abrasifs ou des produits à base d'air comprimé.
 - Utilisez un chiffon légèrement humidifié et tiède pour nettoyer les parties en matière plastique. Evitez d'utiliser toutes sortes de détergents car certains peuvent laisser un film trouble sur les parties plastiques.
 - Si vous remarquez la présence de poudres blanches lors du déballage de votre moniteur, éliminez-les à l'aide d'un chiffon. Cette poudre blanche est produite pendant le transport du moniteur.
 - Manipulez votre moniteur avec soin car les plastiques de couleur foncée peuvent rayer et laisser des marques de rayures blanches plus facilement que les moniteurs de couleur claire.
 - Pour aider à maintenir une meilleure qualité d'image sur votre moniteur, utiliser un économiseur d'écran qui change dynamiquement et veuillez éteindre votre moniteur quand vous ne l'utilisez pas.
-

[Retour à la Table des Matières](#)

[Retour à la Table des Matières](#)

Utiliser la Base Réglable de Votre Ecran

Guide de l'utilisateur pour moniteur couleur à écran plat Dell™ 1907FP

- [Fixer la Base](#)
 - [Organiser Vos Câbles](#)
 - [Utiliser les fonctions d'Inclinaison, de Rotation et l'Extension Verticale](#)
 - [Retirer la Base](#)
-

Fixer la Base

 **REMARQUE:** La base est détachée et étendue lorsque l'écran est livré depuis l'usine.

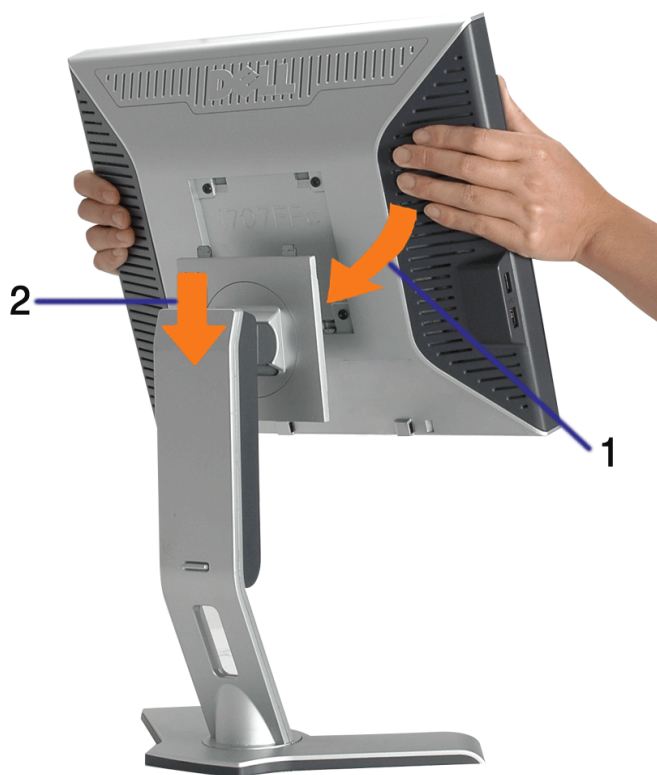

1. Ajustez la rainure sur le moniteur sur les deux loquets sur la base.
 2. Descendez l'écran jusqu'à ce qu'il se verrouille en place sur la base.
-

Organiser Vos Câbles

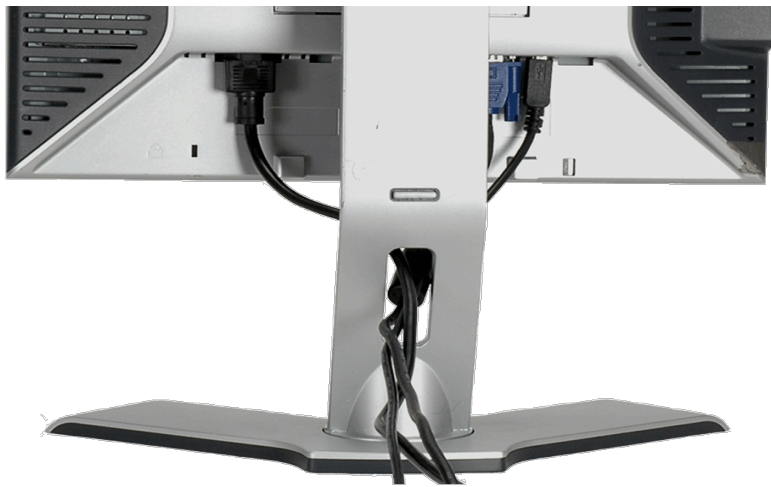

Après avoir branché tous les câbles nécessaires sur votre écran et votre ordinateur, (Voir [Connecter Votre Ecran](#) pour réaliser le raccordement des câbles), utilisez la gaine de câbles pour aménager soigneusement tous les câbles comme illustré ci-dessus.

Utiliser les fonctions d'Inclinaison, de Rotation et l'Extension Verticale

Régler Votre Ecran à l'aide des fonctions d'Inclinaison, de Rotation et de l'Extension Verticale Vous pouvez régler votre écran pour qu'il s'adapte au mieux à vos besoins de vision.

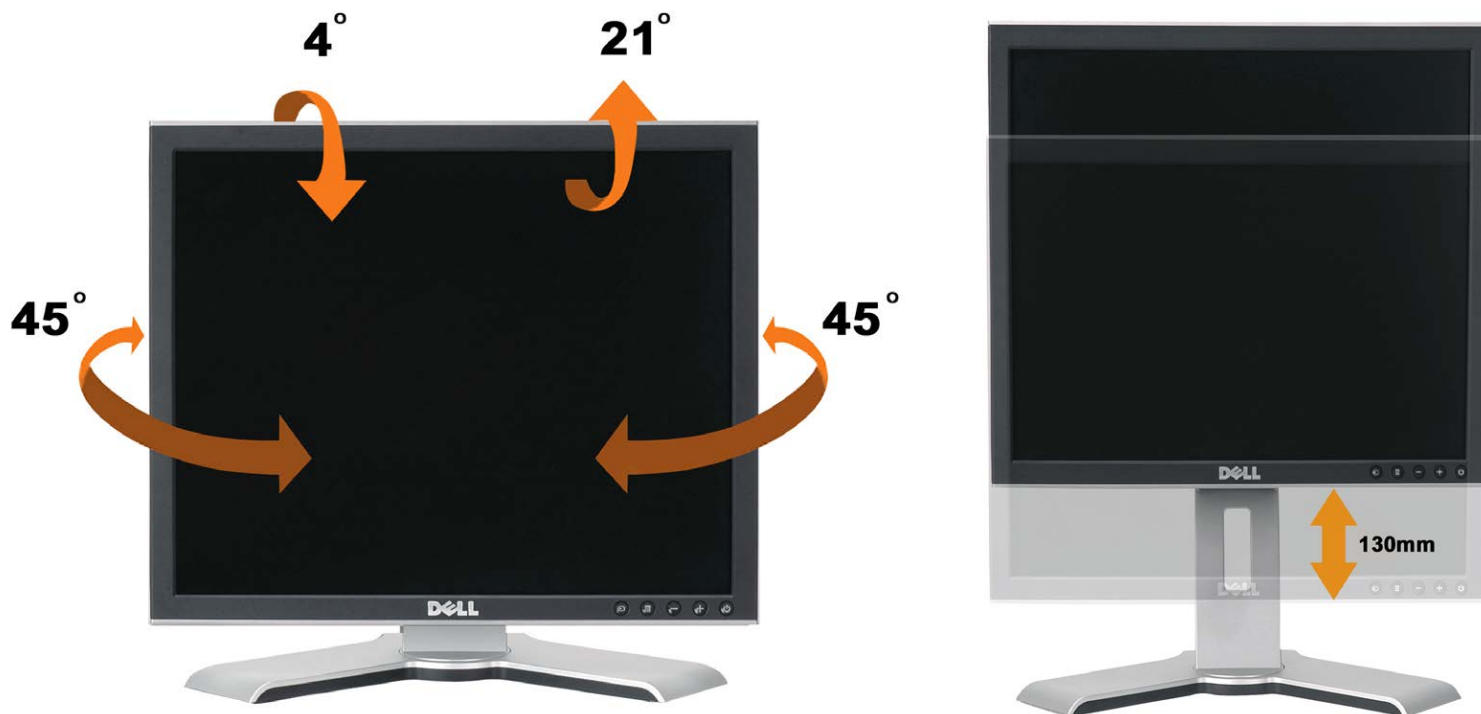

Vous pouvez régler verticalement la base, jusqu'à 130mm (5.12 pouces) avec le bouton verrouillage/libération de la base. Vous pouvez ajuster le moniteur à la position désirée en faisant glisser le moniteur vers le haut ou vers le bas de la base. .

REMARQUE: Avant de déplacer l'écran à un autre endroit, verrouillez la base en abaissant l'écran jusqu'à ce qu'il s'enclenche en position.

Retirer la Base

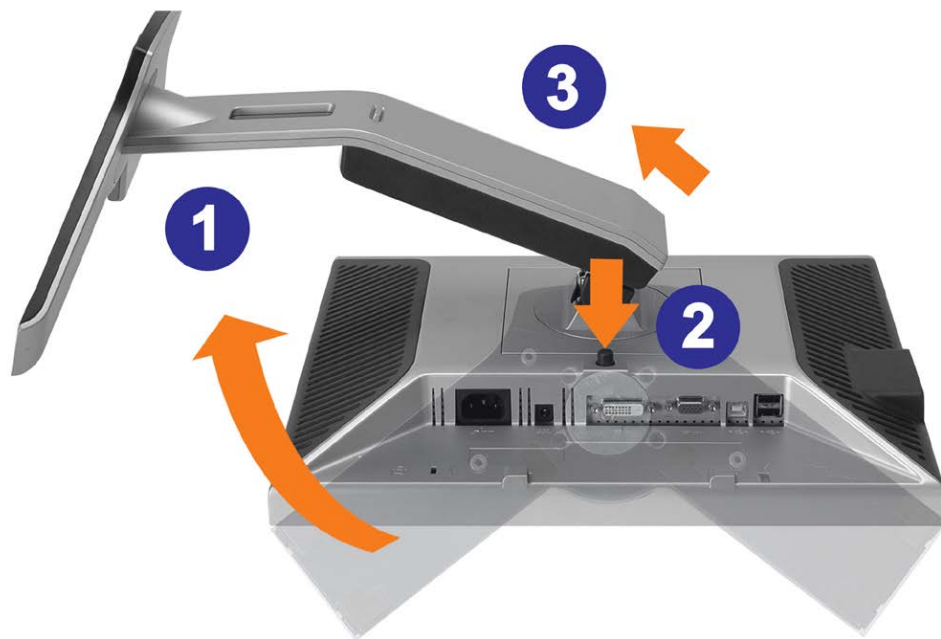

⚠ AVERTISSEMENT: Après avoir placé le moniteur sur un chiffon ou un coussin doux, appliquez la procédure ci-dessous pour retirer la base.

1. Faites pivoter la base pour avoir accès au bouton de retrait de la base.
2. Appuyez sur le bouton de retrait de la base et soulevez la base pour la séparer du moniteur.

[Retour à la Table des Matières](#)

[Retour à la Table des Matières](#)

Installer Votre Moniteur

Guide de l'utilisateur pour moniteur couleur à écran plat Dell™ 1907FP

- [Connecter Votre Ecran](#)
- [Utiliser le Panneau Frontal](#)
- [Utiliser le Menu OSD](#)
- [Régler la Résolution Optimale](#)
- [Utiliser la SoundBar Dell \(En Option\)](#)

Connecter Votre Ecran

 **MISE EN GARDE** : Avant de débuter quelque procédure que ce soit de cette section, suivez les [consignes de sécurité](#).

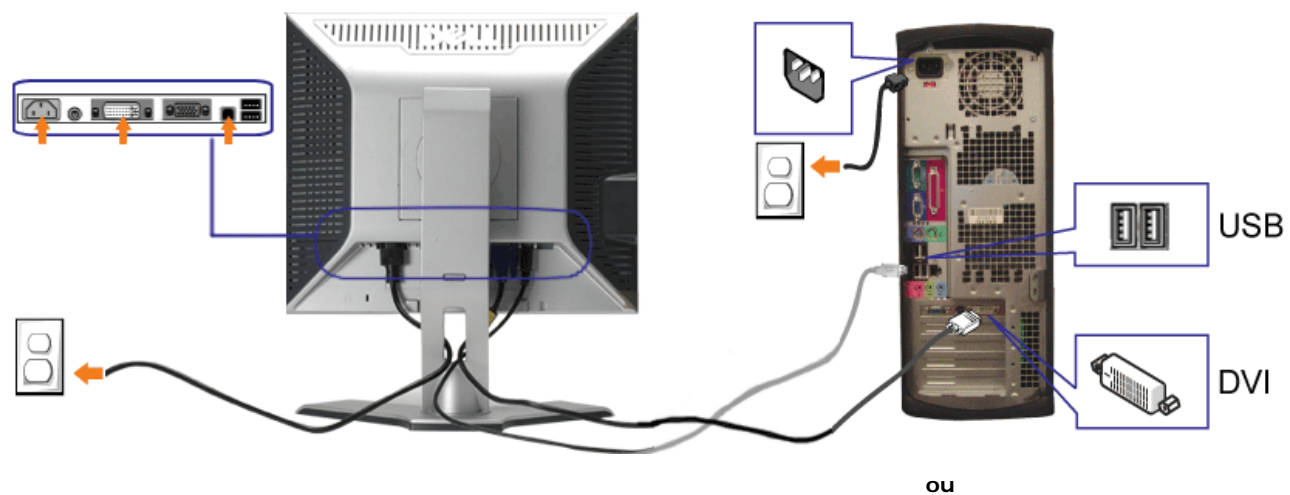

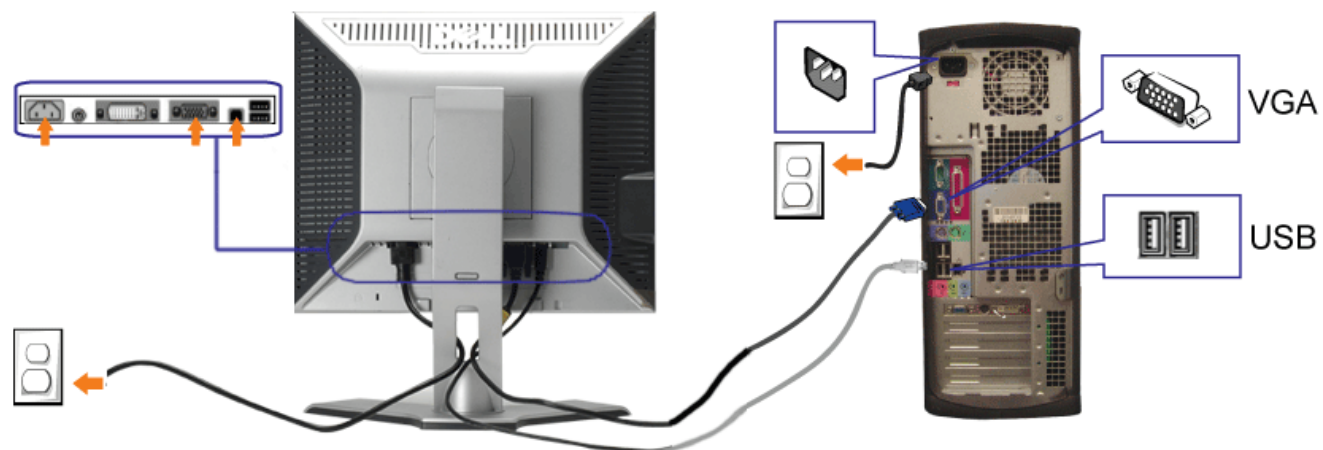

1. Eteignez votre ordinateur et débranchez son câble d'alimentation.
2. Connectez soit le câble DVI blanc soit le câble VGA bleu sur les connecteurs de l'ordinateur et du moniteur.
3. Connectez le câble USB livré avec votre moniteur sur l'ordinateur et le connecteur USB flux montant sur le moniteur. Une fois le câble connecté à l'ordinateur et au moniteur, vous pouvez utiliser les connecteurs USB sur le moniteur.
4. Connectez n'importe quel périphérique USB.
5. Connectez les câbles d'alimentation.
6. Allumez votre écran et votre ordinateur. Si vous ne voyez aucune image, poussez le bouton de sélection de la source et assurez-vous que la bonne source d'entrée est sélectionnée. Si vous ne voyez toujours pas d'image, consultez la section [Dépannage de votre moniteur](#).

Utiliser le Panneau Frontal

Utilisez les boutons sur le panneau frontal du moniteur pour régler les paramètres de l'image.

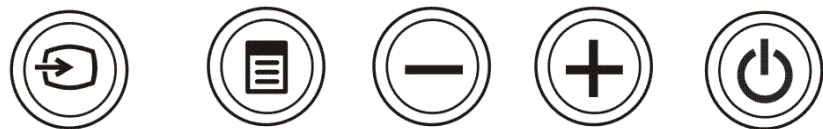

A

B

C

D

E







Sélection d'Entrée

Utilisez le bouton Sélection d'Entrée pour choisir entre les deux signaux vidéo différents qui peuvent être connectés à votre moniteur.

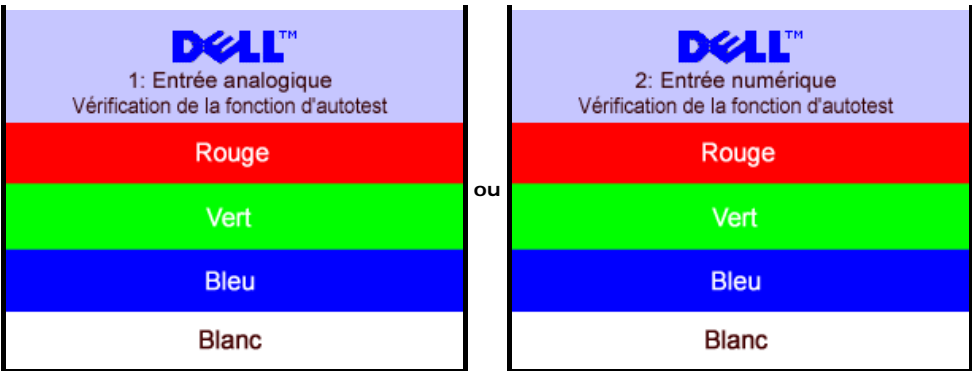

REMARQUE: La boîte de dialogue flottante 'Dell - vérification avec la fonction de test automatique' apparaîtra à l'écran sur un fond noir si le moniteur ne peut pas détecter de signal vidéo. En fonction de l'entrée sélectionnée, l'un des affichages illustrés ci-dessous défilera continuellement.

	
 <p>Menu OSD / Sélection</p>	<p>Le bouton Menu est utilisé pour activer l'affichage à l'écran (OSD), et quitter les menus et les sous-menus. Voir Utiliser le menu OSD.</p>
 <p>Bas (-) et Haut (+)</p>	<p>Utilisez ces boutons pour régler (diminuer ou augmenter les valeurs) les paramètres dans l'OSD.</p>
 <p>Bouton & Témoin d'alimentation</p>	<p>Le bouton d'Alimentation permet d'allumer et d'éteindre l'écran. Le témoin vert indique que l'écran est en marche et complètement fonctionnel. Un témoin orange indique le mode d'économie d'énergie.</p>

Utiliser le Menu OSD

 **REMARQUE:** Si vous modifiez les paramètres et si ensuite vous accédez à un autre menu ou si vous quittez l'OSD, le moniteur enregistrera automatiquement toutes ces modifications. Si vous attendez que l'OSD disparaisse après avoir effectué un réglage, vos paramètres seront également enregistrés.

1. Poussez le bouton MENU pour ouvrir le menu OSD et afficher le menu principal.

Menu Principal pour l'Entrée Analogique (VGA)

Menu Principal pour l'Entrée Numérique (DVI)



ou



REMARQUE: Les Réglages de l'image et son positionnement sont disponibles uniquement lorsque vous utilisez le connecteur analogique (VGA).

2. Appuyez sur les boutons - et + pour vous déplacer entre les différentes options de réglage. Au fur et à mesure que vous vous déplacez d'une icône à l'autre, le nom de l'option est mis en surbrillance. Voir le tableau suivant pour obtenir une liste complète de toutes les options disponibles pour le moniteur.
3. Appuyez sur le bouton MENU une fois pour activer l'option mise en surbrillance.
4. Appuyez sur les boutons - et + pour sélectionner le paramètre voulu.
5. Appuyez sur le bouton MENU pour accéder à la barre de réglage puis utiliser les boutons - et + pour effectuer les modifications en fonction des témoins dans le menu.
6. Pressez le bouton MENU une fois pour revenir au menu principal et sélectionner une autre option ou pressez le bouton MENU deux ou trois fois pour quitter le menu OSD.

Icône	Menu et Sous-Menus	Description
	Quitter	Sélectionner pour quitter le Menu Principal
	Luminosité / Contraste	<p>La fonction 'Luminosité' permet de régler la luminosité du rétro-éclairage.</p> <p>Réglez d'abord la 'Luminosité', ensuite réglez le 'Contraste' uniquement si un réglage supplémentaire est nécessaire.</p> <p>Appuyez sur le bouton + pour augmenter la luminosité et appuyez sur le bouton - pour la diminuer (min 0 ~ max 100).</p> <p>La fonction 'Contraste' permet de régler le degré de différence entre l'obscurité et la clarté sur l'écran du moniteur.</p> <p>Appuyez sur le bouton + pour augmenter le contraste et appuyez sur le bouton - pour le diminuer (min 0 ~ max 100).</p>

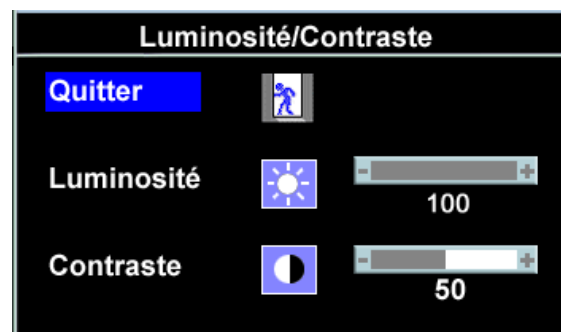

REMARQUE: Lorsque vous utilisez la source DVI, le réglage du contraste n'est pas disponible.



**Positionnement:
Horizontal
Vertical**

La fonction 'Positionnement' permet de déplacer la zone de vision sur l'écran du moniteur.

Lorsque vous apportez des modifications aux réglages Horizontal ou Vertical, aucun changement n'affecte la taille de la zone d'affichage. L'image se décale en fonction de votre sélection.

Le minimum est 0 (-) et le maximum est 100 (+).

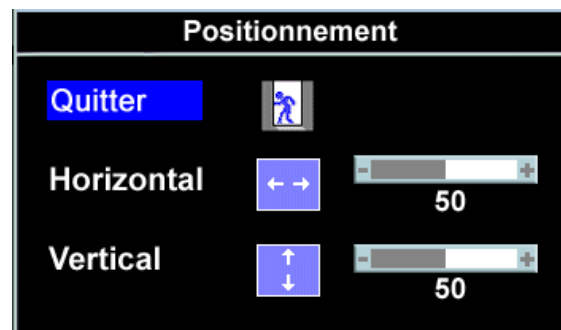

REMARQUE: Si vous utilisez la source DVI, l'option de Positionnement n'est pas disponible.



**Réglage
Automatique**

Même si votre ordinateur reconnaît votre moniteur au démarrage, la fonction réglage automatique optimise les réglages de l'affichage à utiliser avec vos réglages spécifiques.

Sélectionnez pour activer le réglage et la configuration automatiques. Le message suivant apparaîtra sur un écran noir lorsque le moniteur se règle automatiquement sur l'entrée courante:

Ajustement automatique en cours

Le bouton Réglage Auto permet au moniteur de se régler automatiquement sur le signal vidéo reçu. Après avoir utilisé Réglage Auto, vous pouvez régler votre moniteur plus précisément en utilisant les contrôles Horloge de pixels (Réglage grossier) et Phase (fin) sous Paramètres d'image.

Dans la plupart des cas, Réglage auto vous donne l'image optimale pour votre configuration.



**Paramètres
d'image :**

**Horloge de
pixels**

Le réglage de la Phase et de Horloge de pixels vous permettent de régler plus précisément votre moniteur selon vos préférences. Ces réglages sont accessibles par le biais du menu OSD principal, en sélectionnant Paramètres d'image.

Utilisez les boutons - et + pour procéder aux réglages. (Minimum : 0 ~ Maximum : 100)

Phase

Si vous n'avez pas obtenu un résultat satisfaisant en utilisant le réglage de la Phase, effectuez le réglage de Horloge de pixels (Réglage grossier) puis réglez de nouveau Phase (fin).

 **REMARQUE** : Cette fonction peut modifier la largeur de l'image sur l'écran. Utilisez la fonction Horizontal du menu Position pour centrer l'affichage de l'image sur l'écran.

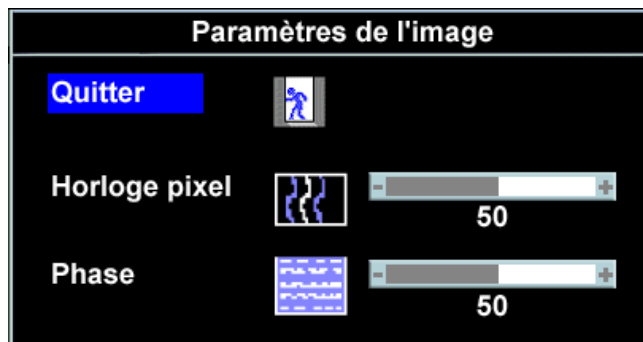

 **REMARQUE** : Lorsque vous utilisez la source DVI, l'option Paramètres d'image n'est pas disponible.



Paramètres de couleur

Réglages des couleurs permet de régler la température des couleurs, la teinte et la saturation.

La teinte des couleurs est plus visible dans les zones de blanc.

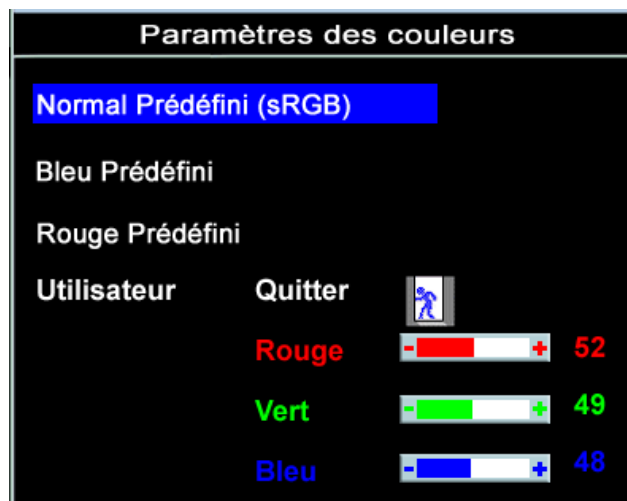

Bleu prédéfini

Rouge prédéfini

Prédéfini normal

Prédéfini utilisateur

- Préréglage Bleu est utilisé pour obtenir un ton bleuâtre. Ce réglage des couleurs est généralement utilisé pour les applications avec du texte (comme les tableurs, la programmation, les éditeurs de texte etc.).
- Préréglage Rouge est utilisé pour obtenir un ton rouge. Ce réglage de couleur est généralement utilisé pour les applications avec des couleurs intenses (comme l'édition d'images, de photographies, le multimédia, les films etc.).
- Préréglage Standard est utilisé pour obtenir les réglages des couleurs par défaut (valeur d'usine). Ce réglage est aussi l'espace chromatique par défaut standard "sRGB".
- Préréglage Utilisateur : Utilisez les boutons plus et moins pour augmenter ou diminuer la valeur de chacune des trois couleurs (R, V, B) de manière indépendante, par incréments numériques uniques allant de 0 à 100.



Réglages OSD :

Effectue les réglages pour l'OSD, y compris l'emplacement, la durée d'affichage du menu à l'écran et la rotation de l'OSD.

Position de l'OSD :

Position horizontale

Position verticale

Durée de maintien OSD

OSD Lock

- Pour ajuster la position horizontale de l'OSD, utilisez les boutons - et +, et déplacez l'OSD vers la gauche et la droite.
- Pour ajuster la position verticale de l'OSD, utilisez les boutons - et +, et déplacez l'OSD vers le bas et le haut.

Délai de l'OSD :

L'OSD reste actif aussi longtemps qu'il est utilisé. Régler la durée d'affichage permet de fixer le temps pendant lequel le menu OSD reste actif à l'écran après que vous avez appuyé sur un bouton. Utilisez les boutons - et + pour régler le curseur de réglage par incrément de 5 secondes allant de 5 à 60 secondes.

Verrouillage OSD :

Permet de contrôler l'accès utilisateur aux réglages. Lorsque l'option 'Yes(Oui)' (+) est sélectionnée, aucun réglage utilisateur n'est autorisé. Tous les boutons seront verrouillés à l'exception du bouton menu.



REMARQUE : Lorsque l'OSD est verrouillé, presser le bouton menu amène l'utilisateur directement au menu des réglages OSD, avec le verrouillage OSD sélectionné. Sélectionner Non (-) déverrouillera et permettra à l'utilisateur d'accéder à tous les réglages paramétrables.

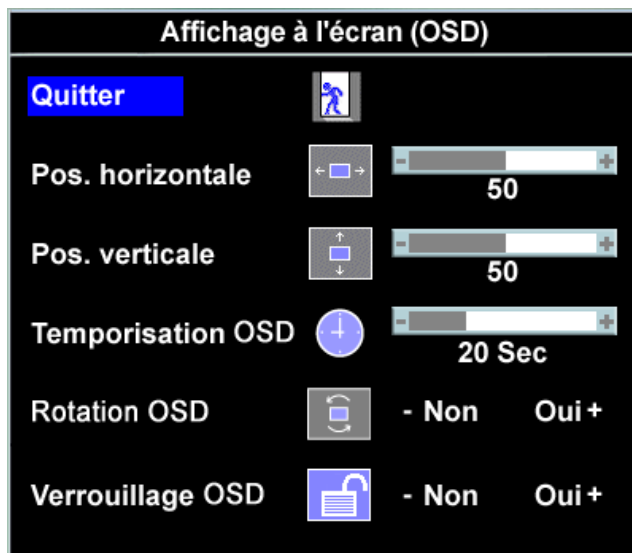

REMARQUE : Vous pouvez aussi verrouiller ou déverrouiller l'OSD en appuyant sur le bouton Menu sans le relâcher pendant 15 secondes.



Language

Sélectionnez cette option pour afficher l'OSD en l'une des cinq langues disponibles (Anglais, Français, Espagnol, Allemand ou Japonais).



REMARQUE : Cette modification n'affecte que l'OSD. Cela n'a aucun effet sur aucun des logiciels travaillant sur l'ordinateur.



Audio (optional)

Vous pouvez choisir d'activer ou de désactiver l'audio lorsque le moniteur est en mode économie d'énergie.

- Oui** — active l'audio
- Non** — désactive l'audio (default)

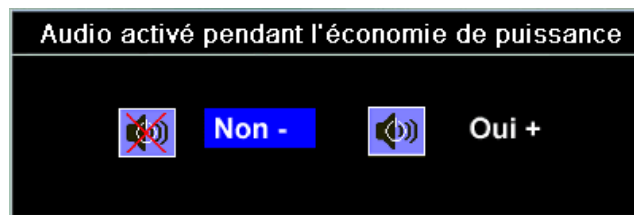

REMARQUE : Lorsque la SounBar Dell n'est pas correctement connectée au moniteur, le menu audio n'est pas disponible.



Réinitialisation usine :

Permet de redonner aux options des menus OSD leurs valeurs usine prédéfinies.



Quitter — Sélectionnez cette option pour quitter le menu Réinitialisation aux paramètres usine sans réinitialiser aucune des options OSD.

Paramètres de position uniquement — Permet de redonner aux paramètres de Position de l'image leurs valeurs usine d'origine.

Paramètres de couleur uniquement — Permet de redonner aux paramètres Rouge, Vert et Bleu leurs valeurs usine d'origine et d'avoir l'option Prédéfini normal pour le réglage par défaut.

Tous les paramètres — Permet de redonner à tous les paramètres réglables par l'utilisateur, y compris couleur, position, luminosité, contrastes et temps de maintien OSD, leurs valeurs usine par défaut. La langue de l'OSD ne change pas.

DDC/CI — Permet d'activer la fonction de contrôle DDC/CI.

DDC/CI (Display Data Channel/Command Interface) permet d'ajuster les réglages de votre moniteur (luminosité, équilibre des couleurs etc) via le logiciel sur votre ordinateur. Le réglage par défaut est « Activé ». Vous pouvez désactiver cette fonction en choisissant « Désactivé ».

Activez cette fonction pour faciliter l'utilisation et améliorer les performances de votre moniteur.

NOTE : Si l'utilisateur choisi « Disable (Désactivé) », le message d'avertissement suivant s'affichera. Choisissez « Yes (Oui) » pour désactiver la fonction DDC/CI et retourner au menu « Reset to Factory Settings (Réinitialiser aux paramètres d'usine) ». Le message disparaîtra automatiquement après 20 sec. d'inactivité.

La fonction de réglage des paramètres d'affichage via
des applications PC sera désactivée.

Voulez-vous désactiver le DDC/CI ?

- Non

Qui +

Messages d'avertissement de l'OSD

L'un des messages d'avertissement suivants peut apparaître à l'écran indiquant que le moniteur est hors des limites de synchronisation.

1. Entrée analogique
Impossible d'utiliser ce mode d'affichage
Résolution optimale 1280 x1024 60Hz

ou

2. Entrée numérique
Impossible d'utiliser ce mode d'affichage
Résolution optimale 1280 x1024 60Hz

Cela signifie que l'écran ne peut pas se synchroniser avec le signal reçu depuis l'ordinateur. Le signal est soit trop élevé soit trop faible pour que l'écran puisse l'utiliser. Voir [Spécifications](#) pour connaître les limites des fréquences Horizontale et Verticale utilisables par ce moniteur. Le mode recommandé est de 1280 X 1024 @ 60Hz.

 **REMARQUE** : La boîte de dialogue flottante 'Dell - vérification avec la fonction de test automatique' apparaîtra à l'écran si le moniteur ne peut pas détecter de signal vidéo.

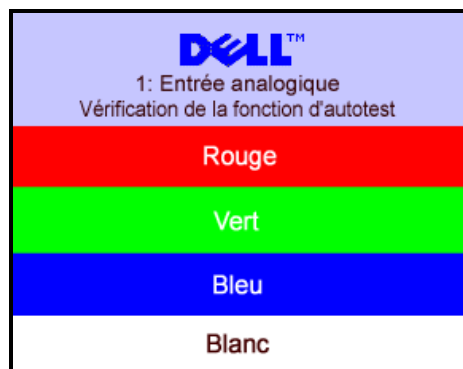

ou

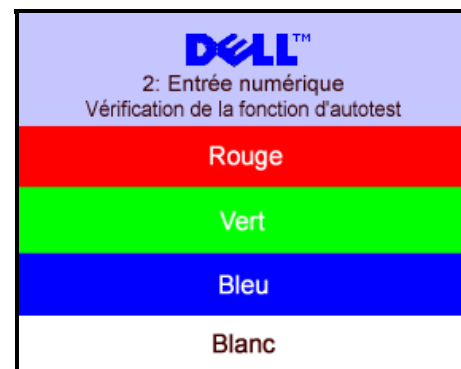

Il peut qu'aucun message d'avertissement ne s'affiche mais que l'écran reste vide. Cela peut aussi indiquer que le moniteur ne peut pas se synchroniser avec l'ordinateur.

Voir [Solution des problèmes](#) pour de plus amples informations.

Réglage de la résolution optimale

1. Faites un clic droit sur le bureau et sélectionnez **Propriétés**.
2. Sélectionnez l'onglet **Paramètres**.
3. Réglez la résolution de l'écran sur 1280 x 1024.
4. Cliquez sur **OK**.

Si vous ne voyez pas l'option 1280x1024, vous avez peut-être besoin de mettre à jour votre pilote graphique. Selon votre ordinateur, menez à bien l'une des procédures suivantes.

Si vous avez un ordinateur de bureau ou portable Dell :

- o Allez sur **support.dell.com**, tapez votre numéro de service et téléchargez le dernier pilote pour votre carte graphique.

Si vous utilisez un ordinateur d'une marque autre que Dell (portable ou de bureau) :

- o Allez sur le site d'assistance de votre ordinateur et téléchargez les derniers pilotes graphiques.
- o Allez sur le site web de votre carte graphique et téléchargez les derniers pilotes graphiques.

Utilisation de la Soundbar Dell (Optional)

La Sound Bar Dell est un système deux voies stéréo qui peut se monter sur les écran plats Dell. La Sound Bar possède une molette de contrôle du volume et un contrôle marche/arrêt pour ajuster le niveau général du système, une LED bleue indiquant la mise sous tension et deux prises audio pour casque.

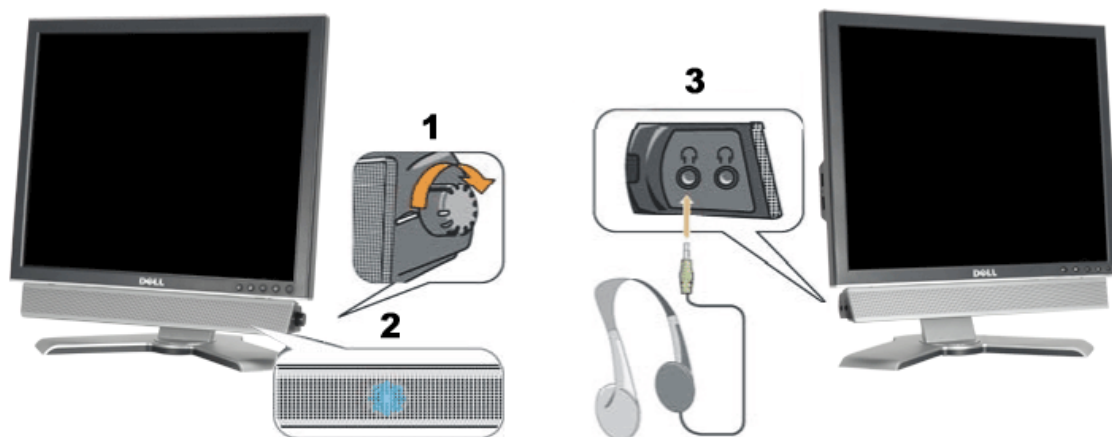

1. Alimentation/contrôle du volume
2. Indicateur d'alimentation
3. Connecteurs pour écouteurs

Fixation de la Soundbar au moniteur

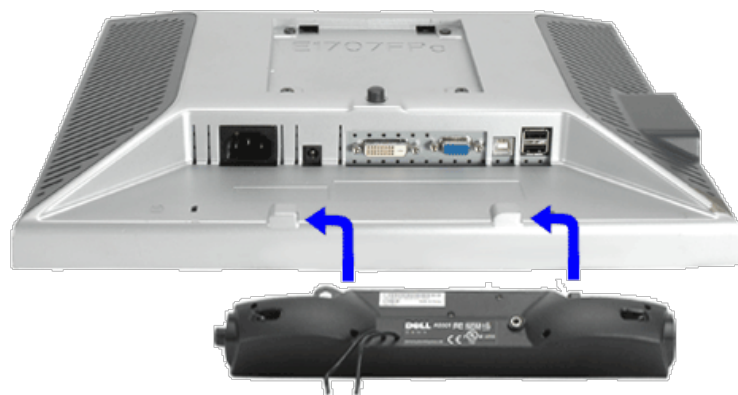

1. Sur l'arrière du moniteur, fixez la Sound Bar en alignant les deux orifices avec les deux languettes sur le bas à l'arrière du moniteur.
2. Faites glisser la Sound Bar vers la gauche jusqu'à ce qu'elle s'enclenche en position.
3. Branchez le cordon d'alimentation de la Soundbar sur le connecteur à l'arrière du moniteur.
4. Insérez la mini-fiche stéréo vert clair de l'arrière de la Sound Bar dans le prise de sortie audio de l'ordinateur.

REMARQUE : Connecteur d'alimentation de la Sound Bar - La sortie 12V CC sert uniquement à la Sound Bar optionnelle.

NOTICE: Ne pas utiliser de périphérique autre que la Sound Bar Dell.

[Retour à la page Table des matières](#)

[Retour à la Table des Matières](#)

Faire Pivoter Votre Ecran

Guide de l'utilisateur pour moniteur couleur à écran plat Dell™ 1907FP

- [Changer l'Orientatation de Votre Ecran](#)
- [Faire Pivoter Votre Système d'Exploitation](#)

Changer l'Orientatation de Votre Ecran

Avant de faire pivoter votre écran, il doit être étendu verticalement ([Extension Verticale](#)) ou incliné ([Inclinaison](#)) pour éviter de cogner le bord inférieur de l'écran.



Faire Pivoter Votre Système d'Exploitation

Après avoir fait pivoté votre écran, vous devrez effectuer les étapes ci-dessous pour faire pivoter votre système d'exploitation.

 **REMARQUE:** Si vous utilisez cet écran avec un ordinateur d'une marque autre que Dell, vous devrez aller sur le site web du pilote graphique ou le site web du constructeur de votre ordinateur pour obtenir les instructions sur la façon de faire pivoter votre système d'exploitation.

1. Cliquez avec le bouton droit sur le Bureau et cliquez sur **Propriétés**.
2. Sélectionnez l'onglet **Paramètres** puis cliquez sur **Avancé**.
3. Si vous possédez une carte ATI, sélectionnez l'onglet **Rotation** et réglez l'angle de rotation désiré.
Si vous possédez une carte nVidia, cliquez sur l'onglet **nVidia**, sélectionnez **NVRotate** dans la colonne de gauche puis choisissez l'angle de rotation désiré.

Si vous possédez une carte Intel, sélectionnez l'onglet de la carte graphique **Intel**, cliquez sur **Propriétés de la carte graphique**, choisissez l'onglet **Rotation** puis réglez l'angle de rotation désiré.

 **REMARQUE: Si vous ne trouvez pas d'option de rotation ou si elle ne fonctionne pas correctement, allez sur le site web à l'adresse suivante support.dell.com et téléchargez le dernier pilote pour votre carte graphique.**

[Retour à la Table des Matières](#)

[Retour à la Table des Matières](#)

Résolution des Problèmes

Guide de l'utilisateur pour moniteur couleur à écran plat Dell™ 1907FP

- [Dépannage de Votre Ecran](#)
- [Problèmes Généraux](#)
- [Problèmes Spécifiques au Produit](#)
- [Problèmes liés à l'USB](#)
- [Dépannage de Votre Soundbar](#)



MISE EN GARDE : Avant de débiter quelque procédure que ce soit de cette section, suivez les [consignes de sécurité](#).

Dépannage de Votre Moniteur

Vérification à l'aide de la Fonction Test Auto (Self-Test Feature Check : STFC)

Votre écran dispose d'une fonction de test automatique qui vous permet de vérifier s'il fonctionne correctement. Si votre moniteur et votre ordinateur sont connectés correctement mais que l'écran du moniteur reste éteint, effectuez le test automatique du moniteur en suivant ces étapes:

1. Eteignez votre ordinateur et votre moniteur.
2. Débranchez le câble vidéo à l'arrière de l'ordinateur. Afin de vous assurer du bon fonctionnement du Test Automatique, déconnectez le câble Numérique (connecteur blanc) et le câble Analogique (connecteur bleu) situés à l'arrière de l'ordinateur.
3. Rallumez le moniteur.

La boîte de dialogue flottante "Dell - vérification à l'aide de la fonction de test automatique" doit apparaître à l'écran sur un arrière-plan noir si le moniteur ne peut pas détecter un signal vidéo mais s'il fonctionne correctement. En mode Test Automatique, le témoin d'alimentation reste en vert. De plus, en fonction de l'entrée sélectionnée, l'une des boîtes de dialogue illustrées ci-dessous défilera continuellement sur l'écran.

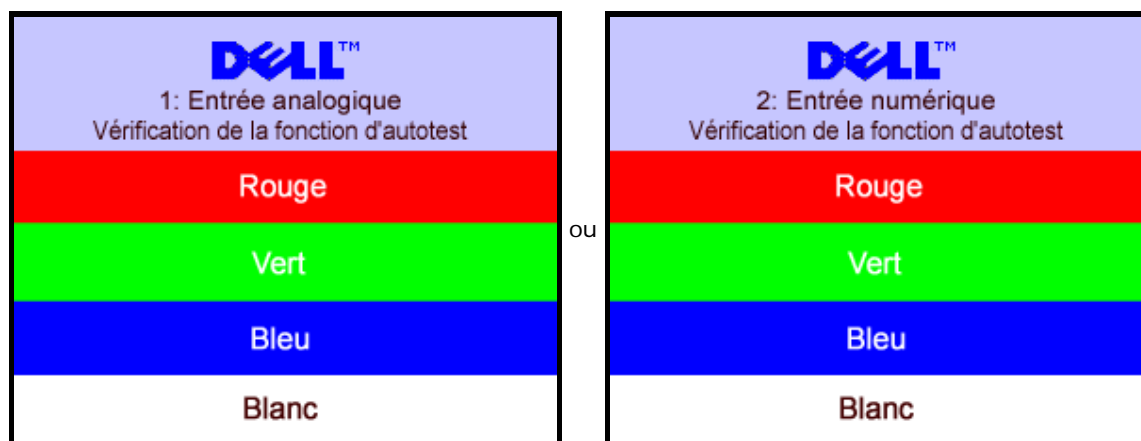

Cette boîte de dialogue apparaîtra également lors du fonctionnement habituel du système en cas de déconnexion ou de dommages du câble vidéo.

4. Eteignez votre moniteur et reconnectez le câble vidéo, puis rallumez votre ordinateur ainsi que votre moniteur.

Si l'écran de votre moniteur n'affiche toujours aucune image après avoir suivi la procédure précédente, vérifiez votre contrôleur vidéo et votre ordinateur; votre moniteur fonctionne correctement.

Messages d'Avertissement OSD

Un message d'avertissement peut apparaître à l'écran indiquant que le moniteur est hors des limites de synchronisation.

1. Entrée analogique
Impossible d'utiliser ce mode d'affichage
Résolution optimale 1280 x1024 60Hz

ou

2. Entrée numérique
Impossible d'utiliser ce mode d'affichage
Résolution optimale 1280 x1024 60Hz

Cela signifie que l'écran ne peut pas se synchroniser avec le signal reçu depuis l'ordinateur. Le signal est soit trop élevé soit trop faible pour que l'écran puisse l'utiliser. Voir [Spécifications du moniteur](#) pour connaître les limites des fréquences Horizontale et Verticale adressables par ce moniteur. Le mode recommandé est de 1280 X 1024 @ 60Hz.

Il se peut parfois qu'aucun message d'avertissement ne s'affiche mais que l'écran reste vide. Cela peut aussi indiquer que le moniteur ne peut pas se synchroniser avec l'ordinateur ou que le moniteur est en mode économie d'énergie.

Problèmes Généraux

Le tableau suivant contient les informations générales relatives aux problèmes courants de l'écran que vous pouvez rencontrer.

SYMPTOMES COURANTS	DESCRIPTION DU PROBLEME	SOLUTIONS POSSIBLES
Pas de vidéo / Témoin d'alimentation éteint	Pas d'image, l'écran est "bloqué".	Vérifiez l'intégrité de la connexion aux deux extrémités du câble vidéo, vérifiez que le moniteur et l'ordinateur sont bien branchés sur une prise électrique qui fonctionne, et que vous avez bien appuyé sur le bouton d'alimentation.
Pas de vidéo / Témoin d'alimentation allumé	Pas d'image ou pas de luminosité	<ul style="list-style-type: none"> Appuyez sur le bouton de sélection d'entrée situé sur l'avant du moniteur et assurez-vous d'avoir sélectionné la bonne source d'entrée. Augmentez les contrôles de luminosité et de contraste. Effectuez la vérification à l'aide de la fonction de test automatique de l'écran. Vérifiez qu'il n'y a pas de broches tordues ou cassées à l'extrémité du câble vidéo. Redémarrez votre ordinateur et votre moniteur.
Mauvaise mise au point	L'image est floue, trouble ou voilée.	<ul style="list-style-type: none"> Pressez le bouton Réglage Auto. Réglez les contrôles de Phase et d'Horloge via l'OSD. Retirez les câbles de rallonge vidéo. Réinitialisez le moniteur. Diminuez la résolution vidéo ou augmentez la taille de la police.
Vidéo tremblante/vacillante	Image comportant des vagues ou un léger mouvement	<ul style="list-style-type: none"> Pressez le bouton Réglage Auto. Réglez les contrôles de Phase et d'Horloge via l'OSD. Réinitialisez le moniteur. Vérifiez les facteurs environnementaux. Déplacez l'écran et testez-le dans une autre pièce.
Pixels manquants	L'écran LCD possède des points.	<ul style="list-style-type: none"> Eteignez et rallumez l'écran. Il existe des pixels qui sont éteints d'une manière permanente, il s'agit d'un défaut naturel de la technologie LCD.
Problèmes de luminosité	Image trop terne ou trop lumineuse	<ul style="list-style-type: none"> Réinitialisez le moniteur. Pressez le bouton Réglage Auto. Réglez les contrôles de luminosité et de contraste.
Distorsion géométrique	Image mal centrée	<ul style="list-style-type: none"> Réinitialisez l'écran avec "Réglages de la Position Uniquement". Pressez le bouton Réglage Auto. Réglez les contrôles de centrage. Assurez-vous que le moniteur est dans un mode vidéo adapté.
Lignes Horizontales et Verticales	L'écran affiche une ou plusieurs lignes	<ul style="list-style-type: none"> Réinitialisez le moniteur. Pressez le bouton Réglage Auto. Réglez les contrôles de Phase et d'Horloge via l'OSD. Effectuez la procédure de test automatique du moniteur et déterminez si de telles lignes apparaissent également dans le mode de test automatique. Recherchez des broches éventuellement tordues ou abîmées.
Problèmes de synchronisation	L'écran est brouillé ou semble découpé en pièces.	<ul style="list-style-type: none"> Réinitialisez le moniteur. Pressez le bouton Réglage Auto. Réglez les contrôles de Phase et d'Horloge via l'OSD.

		<ul style="list-style-type: none"> Effectuez la procédure de test automatique du moniteur pour déterminer si l'écran brouillé apparaît également dans le mode de test automatique. Recherchez des broches éventuellement tordues ou abîmées. Démarrez le système en mode "Sans Echec".
LCD Rayé	L'écran est rayé ou taché.	<ul style="list-style-type: none"> Eteignez le moniteur et nettoyez l'écran. Pour connaître les instructions de nettoyage, voir Entretien de Votre Ecran.
Problèmes liés à la sécurité	Signes visibles de fumée ou d'étincelles	<ul style="list-style-type: none"> N'effectuez aucun dépannage. Le moniteur doit être remplacé.
Problèmes intermittents	Mauvais fonctionnement marche/arrêt	<ul style="list-style-type: none"> Assurez-vous que le moniteur est dans un mode vidéo adapté. Assurez-vous de la bonne connexion du câble vidéo à l'ordinateur et à l'écran plat. Réinitialisez le moniteur. Effectuez la procédure de test automatique du moniteur pour déterminer si le problème intermittent se produit dans le mode de test automatique.
Rétention d'image (À partir d'une image statique)	Une ombre faible à partir d'une image statique apparaît sur l'écran	<ul style="list-style-type: none"> Utiliser la fonctionnalité de gestion du courant pour éteindre le moniteur à tout moment quand vous ne l'utilisez pas. Alternativement, utiliser un économiseur d'écran qui change dynamiquement laissé sur le moniteur pendant une longue période de temps.

Problèmes Spécifiques au Produit

SYMPTOMES SPECIFIQUES	PROBLEME RENCONTRE	SOLUTIONS POSSIBLES
L'image à l'écran est trop petite.	L'image est centrée à l'écran mais n'occupe pas toute la zone de vision.	<ul style="list-style-type: none"> Réinitialisez l'écran avec "Tous les Paramètres".
Impossible de régler le moniteur avec les boutons situés sur le panneau frontal.	L'OSD n'apparaît pas à l'écran.	<ul style="list-style-type: none"> Eteignez le moniteur, débranchez le cordon d'alimentation puis rebranchez-le et rallumez le moniteur.

Problèmes liés à l'USB

SYMPTOMES SPECIFIQUES	PROBLEME RENCONTRE	SOLUTIONS POSSIBLES
L'interface USB ne fonctionne pas.	Les périphériques USB ne fonctionnent pas.	<ul style="list-style-type: none"> Vérifiez que votre moniteur est allumé. Reconnectez le câble avec flux montant sur votre ordinateur. Reconnectez les périphériques USB (connecteur avec flux descendant). Eteignez et rallumez le moniteur.
L'interface USB 2.0 High-Speed est lente.	Les périphériques USB 2.0 High-Speed fonctionnent lentement ou ne fonctionnent pas du tout.	<ul style="list-style-type: none"> Vérifiez que votre ordinateur est compatible USB 2.0. Vérifiez la source USB 2.0 sur votre ordinateur. Reconnectez le câble avec flux montant sur votre ordinateur. Reconnectez les périphériques USB (connecteur avec flux descendant).

Dépannage de Votre Soundbar

SYMPTOMES COURANTS	PROBLEME RENCONTRE	SOLUTIONS POSSIBLES
Pas de son	Pas d'alimentation sur la Soundbar - le témoin d'alimentation est éteint. (alimentation DC intégrée. i.e. 1905FP)	<ul style="list-style-type: none"> • Faites tourner le bouton Alimentation/Volume sur la Soundbar dans le sens horaire à une position moyenne; vérifiez si le témoin d'alimentation (LED verte) situé sur l'avant de la Soundbar est allumé. • Assurez-vous que le câble d'alimentation de la Soundbar est branché dans le moniteur. • Assurez-vous que le moniteur reçoit l'alimentation. • Si le moniteur ne reçoit pas d'alimentation, voir Dépannage de votre écran pour les problèmes classiques liés au moniteur.
Pas de son	La Soundbar est alimentée - le témoin d'alimentation est allumé.	<ul style="list-style-type: none"> • Branchez le câble entrée ligne audio dans la prise sortie audio de l'ordinateur. • Réglez tous les contrôles du volume de Windows aux valeurs maximums. • Effectuez la lecture de quelques fichiers audio sur l'ordinateur (i.e. CD de musique, ou MP3). • Faites tourner le bouton Alimentation/Volume de la Soundbar dans le sens horaire pour augmenter le volume. • Nettoyez et rebranchez la fiche entrée ligne audio. • Testez la Soundbar en utilisant une autre source audio (i.e. lecteur de CD portable).
Son déformé	La carte son de l'ordinateur est utilisée comme source audio.	<ul style="list-style-type: none"> • Eliminez tous les obstacles séparant la Soundbar de l'utilisateur. • Assurez-vous que la fiche entrée ligne audio est complètement insérée dans la prise de la carte son. • Réglez tous les contrôles du volume de Windows aux valeurs moyennes. • Diminuez le volume de l'application audio. • Faites tourner le bouton Alimentation/Volume de la Soundbar dans le sens anti-horaire pour baisser le volume. • Nettoyez et rebranchez la fiche entrée ligne audio. • Effectuez un dépannage de la carte son de l'ordinateur. • Testez la Soundbar en utilisant une autre source audio (i.e. lecteur de CD portable).
Son déformé	Une autre source audio est utilisée.	<ul style="list-style-type: none"> • Eliminez tous les obstacles séparant la Soundbar de l'utilisateur. • Assurez-vous que la fiche entrée ligne audio est complètement insérée dans la prise de la source audio. • Diminuez le volume de la source audio. • Faites tourner le bouton Alimentation/Volume de la Soundbar dans le sens anti-horaire pour baisser le volume. • Nettoyez et rebranchez la fiche entrée ligne audio.
Sortie Son Déséquilibrée	Sortie son provenant d'un seul côté de la Soundbar	<ul style="list-style-type: none"> • Eliminez tous les obstacles séparant la Soundbar de l'utilisateur. • Assurez-vous que la fiche entrée ligne audio est complètement insérée dans la prise de la carte son ou de la source audio. • Réglez tous les contrôles de balance audio (G-D) de Windows à une valeur moyenne. • Nettoyez et rebranchez la fiche entrée ligne audio. • Effectuez un dépannage de la carte son de l'ordinateur. • Testez la Soundbar en utilisant une autre source audio (i.e. lecteur de CD portable).
Volume Bas	Le volume est trop bas.	<ul style="list-style-type: none"> • Eliminez tous les obstacles séparant la Soundbar de l'utilisateur. • Faites tourner le bouton Alimentation/Volume de la Soundbar dans le sens horaire pour augmenter le volume au maximum. • Réglez tous les contrôles du volume de Windows aux valeurs maximums. • Augmentez le volume de l'application audio. • Testez la Soundbar en utilisant une autre source audio (i.e. lecteur de CD portable).

[Retour à la Table des Matières](#)

[Retour à la Table des Matières](#)

Appendice

Guide Utilisateur du Moniteur Couleur Dell™ 1907FP

- [Informations d'Identification FCC](#)
 - [MISE EN GARDE : Consignes de Sécurité](#)
 - [Contacter Dell](#)
 - [Guide de Configuration de Votre Moniteur](#)
-

Informations d'Identification FCC

Avertissement FCC (U.S.Aseulement)

FCC Classe B

Cet équipement génère, utilise et peut émettre de l'énergie de fréquence radio. S'il n'est pas installé et utilisé conformément aux instructions du fabricant, il risque de provoquer des interférences qui affecteront la réception de la radio et de la télévision. Cet équipement a été testé et déclaré conforme aux limitations relatives à un appareil numérique de classe B, conformément à la Section 15 des règles de la FCC.

Cet appareil est conforme aux directives FCC Section 15. Son fonctionnement est sujet aux deux conditions suivantes :

- 1 Ce produit ne risque pas de causer d'interférences nuisibles.
- 2 Ce produit doit accepter toutes les interférences reçues, y compris celles qui risquent d'entraîner un fonctionnement indésirable.

 **AVERTISSEMENT:** La réglementation FCC prévoit que les altérations ou modifications non expressément approuvées par Dell Inc. peuvent annuler votre droit à utiliser cet appareil.

Ces limitations visent à assurer une protection raisonnable contre les interférences dans le cadre d'une installation résidentielle. Il n'y a toutefois aucune garantie qu'il ne se produira pas d'interférences dans une installation particulière. Si cet équipement provoque des interférences avec la réception radio et télévision (allumez et éteignez vos appareils pour vous en assurer), nous vous conseillons d'essayer de corriger les interférences par l'une ou plusieurs des mesures suivantes :

- Réorientez ou déplacez l'antenne de réception.
- Repositionnez le système par rapport au récepteur.
- Augmentez la distance entre l'équipement et le récepteur.
- Branchez l'équipement à une prise de courant faisant partie d'un autre circuit que celui sur lequel est branché le récepteur.

Si nécessaire, consultez un représentant de Dell Inc. ou un technicien expérimenté en radio/télévision afin d'obtenir des suggestions supplémentaires.

Les informations suivantes concernent l'appareil ou les appareils couverts par ce document, en accord avec la réglementation FCC :

- Nom du produit: 1907FP
- Numéro de modèle: 1907FPc
- Nom de la société:

Dell Inc.

Worldwide Regulatory Compliance & Environmental Affairs

One Dell Way

Round Rock, TX 78682 USA 512-338-4400

MISE EN GARDE: Consignes de Sécurité



ATTENTION : L'utilisation de contrôles, réglages ou procédures autres que spécifiés dans cette documentation peut causer l'exposition à un choc, à des risques électriques, et/ou à des risques mécaniques.

Lisez et suivez ces instructions lorsque en connectant et utilisant le moniteur de votre ordinateur :

- Pour éviter d'endommager votre ordinateur, assurez-vous que le commutateur de sélection du voltage sur l'alimentation de l'ordinateur est réglé pour correspondre à la puissance du courant alternatif (AC) de votre location :
 - 115 volts (V)/60 hertz (Hz) dans la plupart des pays d'Amérique du Nord et du Sud ainsi que certains pays d'Extrême-Orient tels que le Japon, la Corée du Sud (également 220 volts (V)/60 hertz (Hz)), et Taiwan.
 - 230 volts (V)/50 hertz (Hz) dans l'essentiel de l'Europe, du Moyen et Extrême-Orient.

Assurez-vous toujours que votre moniteur est réglé électriquement pour fonctionner avec l'alimentation AC disponible de votre location.

 **REMARQUE:** Ce moniteur n'a ni besoin ni ne dispose d'un commutateur de sélection de voltage pour régler l'alimentation en courant alternatif. Il acceptera automatiquement n'importe quel voltage d'alimentation AC selon les amplitudes définies dans la section "Spécifications Electriques".

- N'entreposez pas ni n'utilisez le moniteur LCD dans des emplacements exposés à la chaleur, au rayonnement solaire direct, ou au froid extrême.
- Evitez de déplacer le moniteur LCD entre des emplacements avec de grandes différences de température.
- Ne soumettez pas le moniteur LCD à des conditions de chocs élevés ou de vibrations sévères. Par exemple, ne placez pas le moniteur LCD dans le coffre d'une voiture.
- N'entreposez pas ni n'utilisez le moniteur LCD dans des emplacements exposés à une haute humidité ou à un environnement poussiéreux.
- Ne laissez pas de l'eau ou d'autres liquides couler sur ou à l'intérieur du moniteur LCD.
- Conservez le moniteur à écran plat dans des conditions de température ambiante. Des conditions de froid ou de chaleur excessives peuvent avoir un effet néfaste sur les cristaux liquides de l'écran.
- Ne stockez pas l'écran LCD dans des emplacements exposés à la chaleur, à l'ensoleillement direct, ou au froid extrême.
- Evitez de déplacer l'écran LCD entre des emplacements avec des fortes différences de température.
- Ne soumettez pas l'écran LCD à des conditions de fortes vibrations ou d'impact élevé. Par exemple, ne placez pas l'écran LCD dans le coffre d'une voiture.
- Ne stockez ou n'utilisez pas le moniteur LCD dans des emplacements exposés à une forte humidité ou un environnement poussiéreux.
- Ne laissez pas de l'eau ou d'autres liquides se déverser sur ou à l'intérieur du moniteur LCD.
- Conservez le moniteur à écran plat dans des conditions de température ambiante. Des conditions de froid ou de chaleur excessifs peuvent affecter les cristaux liquides de l'affichage.
- N'insérez jamais rien de métallique dans les ouvertures du moniteur. Ceci peut créer un risque d'électrocution.
- Pour éviter tout choc électrique, ne touchez jamais à l'intérieur du moniteur. Seul un technicien qualifié peut ouvrir le boîtier du moniteur.
- N'utilisez jamais votre moniteur si le câble d'alimentation a été endommagé. Ne laissez rien reposer sur le câble d'alimentation. Gardez le câble d'alimentation à l'écart des lieux où des personnes pourraient marcher dessus.
- Assurez-vous de saisir la prise, et non le câble, lorsque vous déconnectez le moniteur d'une prise électrique.
- Les ouvertures du boîtier du moniteur sont prévues pour la ventilation. Afin d'empêcher la surchauffe, ces ouvertures ne devraient jamais être bloquées ou couvertes. Evitez d'utiliser le moniteur sur un lit, un canapé, de la moquette ou autre surface molle, puisque ceci peut bloquer les ouvertures de ventilation en dessous du boîtier. Si vous placez le moniteur dans une bibliothèque, assurez-vous d'apporter une ventilation et une circulation d'air adéquates.
- Placez votre moniteur dans un emplacement à faible humidité et poussière minimale. Evitez des places similaires à une cave humide ou à un couloir poussiéreux.
- N'exposez pas le moniteur à la pluie ou ne l'utilisez pas près de l'eau (dans des cuisines, à côté de piscines, etc.). Si le moniteur est mouillé accidentellement, débranchez-le et contactez immédiatement un distributeur autorisé. Vous pouvez nettoyer le moniteur avec un chiffon humide si nécessaire, en vous assurant de d'abord débrancher le moniteur.
- Placez le moniteur sur une surface en dur et traitez-le avec délicatesse. L'écran est en verre et peut être endommagé s'il tombe ou est fortement cogné.
- Placez votre moniteur à proximité d'une sortie de courant facilement accessible.
- Si votre moniteur ne fonctionne pas normalement - en particulier, si des sons ou odeurs inhabituelles en sortent - débranchez-le immédiatement et contactez un distributeur autorisé ou un centre de support après-vente.
- N'essayez pas de retirer le couvercle arrière, car ceci vous exposerait à un risque d'électrocution. Le couvercle arrière ne devrait être retiré que par un personnel de service qualifié.
- Des températures élevées peuvent causer des problèmes. N'utilisez pas votre moniteur sous l'exposition directe au soleil, et gardez-le à l'écart des radiateurs, fours, cheminées, et autres sources de chaleur.
- Débranchez votre moniteur de la prise électrique avant d'effectuer toute opération.
- LA OU LES LAMPE(S) A L'INTERIEUR DE CE PRODUIT CONTIENT DU MERCURE ET DOIT ETRE RECYCLEE OU MISES AU REBUT SELON LES REGLEMENTATIONS FEDERALES, D'ETAT ET MUNICIPALES. POUR PLUS D'INFORMATION, ALLEZ A WWW.DELL.COM/HG OU CONTACTER L'ALLIANCE DES INDUSTRIES ELECTRONIQUES A WWW.EIAE.ORG.

Contacter Dell

Pour contacter Dell par Internet, pouvez accéder aux sites Web suivants :

- www.dell.com
- support.dell.com (support)

 **REMARQUE :** Les numéros gratuits sont destinés à une utilisation à l'intérieur du pays pour lesquels ils sont sur la liste.

 **REMARQUE :** Dans certains pays, le support spécifique aux ordinateurs portables Dell XPS™ est disponible sur un numéro de téléphone distinct qui figure sur la liste pour les pays participants. Si vous ne voyez pas de numéro de téléphone dans la liste spécifique aux ordinateurs portable XPS, vous pouvez contacter Dell à travers le numéro de support qui figure sur la liste et votre appel sera orienté de façon appropriée.

Quand vous avez besoin de contacter Dell, utilisez les adresses électroniques, les numéros de téléphone et les codes fournis dans le tableau suivant. Si vous avez besoin d'aide pour déterminer quels codes à utiliser, contacter un opérateur local ou international.

Pays (Ville) Code de pays Code d'accès international	Nom de service ou domaine de service, site Web et adresse courriel	codes régions, numéros locaux et numéros gratuits
--	---	---

Code ville		
Anguilla	Support général	gratuit : 800-335-0031
Antigue et Barbades	Support général	1-800-805-5924
Argentine (Buenos Aires) Code d'accès international : 00 Code pays : 54 Code ville : 11	Site Web : www.dell.com.ar	
	Courriel : us_latin_services@dell.com	
	Courriels pour les ordinateurs de bureau et les ordinateurs portables : la-techsupport@dell.com	
	Courriels pour les serveurs et les produits de stockage EMC ® : la_entreprise@dell.com	
	Service clientèle	gratuit : 0-800-444-0730
	Support technique	gratuit : 0-800-444-0733
	Services de support technique	gratuit : 0-800-444-0724
	Ventes	0-810-444-3355
Aruba	Support général	gratuit : 800-1578
Australie (Sydney) Code d'accès international : 0011 Code pays : 61 Code ville : 2	Site Web : support.ap.dell.com	
	Courriel : support.ap.dell.com/contactus	
	Support général	13DELL-133355
Autriche (Vienne) Code d'accès international : 900 Code pays : 43 Code ville : 1	Site Web : support.euro.dell.com	
	Courriel : tech_support_central_europe@dell.com	
	Ventes domicile/petites entreprises	0820 240 530 00
	Télécopie domicile/petites entreprises	0820 240 530 49
	Service clientèle domicile/petites entreprises	0820 240 530 14
	Comptes favoris/ Service clientèle entreprises	0820 240 530 16
	Support pour les ordinateurs portable XPS seulement	0820 240 530 81
	Support domicile/petites entreprises pour tous les autres ordinateurs Dell	0820 240 530 14
	Comptes favoris/ Support entreprises	0660 8779
	Standard	0820 240 530 00
Bahamas	Support général	gratuit : 1-866-278-6818
Barbades	Support général	1-800-534-3066
Belgique (Bruxelles) Code d'accès international : 00 Code pays : 32 Code ville : 2	Site Web : support.euro.dell.com	
	Support technique pour les ordinateurs portable XPS seulement	02 481 92 96
	Support technique pour tous les autres ordinateurs Dell	02 481 92 88
	Télécopie du support technique	02 481 92 95
	Service clientèle	02 713 15 65
	Ventes entreprises	02 481 91 00
	Télécopie	02 481 92 99
	Standard	02 481 91 00
Bermudes	Support général	1-800-342-0671
Bolivie	Support général	gratuit : 800-10-0238
Brésil Code d'accès international : 00 Code pays : 55 Code ville : 51	Site Web : www.dell.com/br	
	Support clientèle, support technique	0800 90 3355
	Télécopie du support technique	51 481 5470
	Télécopie du service clientèle	51 481 5480
	Ventes	0800 90 3390
Illes vierges britanniques	Support général	gratuit : 1-866-278-6820
Brunei	Support technique (Penang, Malaisie)	604 633 4966

Code pays : 673	Service clientèle (Penang, Malaisie)	604 633 4888
	Ventes de transaction (Penang, Malaisie)	604 633 4955
Canada (North York, Ontario) Code d'accès international : 011	Statut de commande en ligne : www.dell.ca/ostatus	
	Technique automatique (support matériel et garantie automatique)	gratuit : 1-800-247-9362
	Service clientèle (Ventes domicile/petites entreprises)	gratuit : 1-800-847-4096
	Service clientèle (moyennes/petites entreprises, gouvernement)	gratuit : 1-800-326-9463
	Service clientèle (imprimantes, projecteurs, télévisions, produits à main, jukebox numérique et sans fil)	gratuit : 1-800-847-4096
	Support garantie matériel (Ventes domicile/petites entreprises)	gratuit : 1-800-906-3355
	Support garantie matériel (moyennes/petites entreprises, gouvernement)	gratuit : 1-800-387-5757
	Support garantie matériel (imprimantes, projecteurs, télévisions, handhelds, jukebox numérique et sans fil)	1-877-335-5767
	Ventes (Ventes domicile/petites entreprises)	gratuit : 1-800-387-5752
	Ventes (moyennes/petites entreprises, gouvernement)	gratuit : 1-800-387-5755
Iles Caïman	Ventes pièces de rechange & ventes de services étendus	1 866 440 3355
	Support général	1-800-805-7541
Chili (Santiago) Code pays : 56 Code ville : 2	Ventes et support clientèle	gratuit : 1230-020-4823
Chine (Xiamen) Code pays : 86 Code ville : 592	Site Web du support technique : support.dell.com.cn	
	Courriel du support technique : cn_support@dell.com	
	Courriel du service clientèle : customer_cn@dell.com	
	Télécopie du support technique	592 818 1350
	Support technique (Dell Dimension et Inspiron)	gratuit : 800 858 2968
	Support technique (OptiPlex , Latitude et Dell Precision)	gratuit : 800 858 0950
	Support technique (serveurs et stockage)	gratuit : 800 858 0960
	Support technique (projecteurs, PDAs, interrupteurs, routeurs, etc.)	gratuit : 800 858 2920
	Support technique (imprimantes)	gratuit : 800 858 2311
	Service clientèle	gratuit : 800 858 2060
	Télécopie du service clientèle	592 818 1308
	Domicile et petites entreprises	gratuit : 800 858 2222
	Département des comptes favoris	gratuit : 800 858 2557
	Comptes de grandes entreprises GCP	gratuit : 800 858 2055
	Comptes de grandes entreprises Comptes clé	gratuit : 800 858 2628
	Comptes de grandes entreprises Nord	gratuit : 800 858 2999
	Comptes de grandes entreprises Nord gouvernement et éducation	gratuit : 800 858 2955
	Comptes de grandes entreprises Est	gratuit : 800 858 2020
	Comptes de grandes entreprises Est gouvernement et éducation	gratuit : 800 858 2669
	Equipe de file d'attente des comptes grandes entreprises	gratuit : 800 858 2572
	Comptes de grandes entreprises Sud	gratuit : 800 858 2355
	Comptes de grandes entreprises Ouest	gratuit : 800 858 2811
	Comptes de grandes entreprises Pièces de rechange	gratuit : 800 858 2621
Colombie	Support général	980-9-15-3978
Costa Rica	Support général	0800-012-0435
République Tchèque (Prague) Code d'accès international : 00	Site Web : support.euro.dell.com	
	Courriel : czech_dell@dell.com	
	Support technique	22537 2727
	Service clientèle	22537 2707

Code pays : 420	Télécopie	22537 2714
	Télécopie technique	22537 2728
	Standard	22537 2711
Danemark (Copenhague) Code d'accès international : 00 Code pays : 45	Site Web : support.euro.dell.com	
	Support technique pour les ordinateurs portable XPS seulement	7010 0074
	Support technique pour tous les autres ordinateurs Dell	7023 0182
	Service clientèle (relationnel)	7023 0184
	Service clientèle domicile/petites entreprises	3287 5505
	Standard (relationnel)	3287 1200
	Télécopie du standard (relationnel)	3287 1201
	Standard (domicile/petites entreprises)	3287 5000
Télécopie du standard (domicile/petites entreprises)	3287 5001	
Dominique	Support général	gratuit : 1-866-278-6821
République Dominicaine	Support général	1-800-148-0530
Equateur	Support général	gratuit : 999-119
Salvador	Support général	01-899-753-0777
Finlande (Helsinki) Code d'accès international : 990 Code pays : 358 Code ville : 9	Site Web : support.euro.dell.com	
	Support technique	09 253 313 60
	Service clientèle	09 253 313 38
	Télécopie	09 253 313 99
	Standard	09 253 313 00
France (Paris) (Montpellier) Code d'accès international : 00 Code pays : 33 Codes ville : (1) (4)	Site Web : support.euro.dell.com	
	Domicile et petites entreprises	
	Support technique pour les ordinateurs portable XPS seulement	0825 387 129
	Support technique pour tous les autres ordinateurs Dell	0825 387 270
	Service clientèle	0825 823 833
	Standard	0825 004 700
	Standard (appels depuis l'extérieur de la France)	04 99 75 40 00
	Ventes	0825 004 700
	Télécopie	0825 004 701
	Télécopie (appels depuis l'extérieur de la France)	04 99 75 40 01
	Entreprises	
	Support technique	0825 004 719
	Service clientèle	0825 338 339
	Standard	01 55 94 71 00
	Ventes	01 55 94 71 00
Télécopie	01 55 94 71 01	
Allemagne (Langen) Code d'accès international : 00 Code pays : 49 Code ville : 6103	Site Web : support.euro.dell.com	
	Courriel : tech_support_central_europe@dell.com	
	Support technique pour les ordinateurs portable XPS seulement	06103 766-7222
	Support technique pour tous les autres ordinateurs Dell	06103 766-7200
	Service clientèle domicile/petites entreprises	0180-5-224400
	Service clientèle segment mondial	06103 766-9570
	Comptes favoris Service clientèle	06103 766-9420
	Grands comptes Service clientèle	06103 766-9560
	Comptes publics Service clientèle	06103 766-9555
	Standard	06103 766-7000
	Site Web : support.euro.dell.com	
	Support technique	00800-44 14 95 18

Grèce Code d'accès international : 00 Code pays : 30	Service Gold Support technique	00800-44 14 00 83
	Standard	2108129810
	Standard du service Gold	2108129811
	Ventes	2108129800
	Télécopie	2108129812
Grenade	Support général	gratuit : 1-866-540-3355
Guatemala	Support général	1-800-999-0136
Guyane	Support général	gratuit : 1-877-270-4609
Hong Kong Code d'accès international : 001 Code pays : 852	Site Web : support.ap.dell.com	
	Courriel du support technique : HK_support@Dell.com	
	Support technique (Dimension et Inspiron)	2969 3188
	Support technique (OptiPlex, Latitude et Dell Precision)	2969 3191
	Support technique (PowerApp, PowerEdge, PowerConnect et PowerVault)	2969 3196
	Service clientèle	3416 0910
	Comptes de grandes entreprises	3416 0907
	Programmes clientèle mondiaux	3416 0908
	Département des moyennes entreprises	3416 0912
Département domicile et petites entreprises	2969 3105	
Inde	Courriel : india_support_desktop@dell.com india_support_notebook@dell.com india_support_Server@dell.com	
	Support technique	1600338045 et 1600448046
	Ventes (Comptes de grandes entreprises)	1600 33 8044
	Ventes (domicile et petites entreprises)	1600 33 8046
Irlande (Cherrywood) Code d'accès international : 00 Code pays : 353 Code ville : 1	Site Web : support.euro.dell.com	
	Courriel : dell_direct_support@dell.com	
	Support technique pour les ordinateurs portable XPS seulement	1850 200 722
	Support technique pour tous les autres ordinateurs Dell	1850 543 543
	Support technique Royaume-Uni (composer à l'intérieur du Royaume-Uni seulement)	0870 908 0800
	Service clientèle utilisateur à domicile	01 204 4014
	Service clientèle des petites entreprises	01 204 4014
	Service clientèle au Royaume-Uni (composer à l'intérieur du Royaume-Uni seulement)	0870 906 0010
	Service clientèle pour les entreprises	1850 200 982
	Service clientèle pour les entreprises (composer à l'intérieur du Royaume-Uni seulement)	0870 907 4499
	Ventes en Irlande	01 204 4444
	Ventes au Royaume-Uni (composer à l'intérieur du Royaume-Uni seulement)	0870 907 4000
	Télécopie/Télécopie ventes	01 204 0103
Standard	01 204 4444	
Italie (Milan) Code d'accès international : 00 Code pays : 39 Code ville : 02	Site Web : support.euro.dell.com	
	Domicile et petites entreprises	
	Support technique	02 577 826 90
	Service clientèle	02 696 821 14
	Télécopie	02 696 821 13
	Standard	02 696 821 12
	Entreprises	
	Support technique	02 577 826 90
	Service clientèle	02 577 825 55
Télécopie	02 575 035 30	

	Standard	02 577 821
Jamaïque	Support général (composer à l'intérieur de la Jamaïque seulement)	1-800-682-3639
	Site Web : support.jp.dell.com	
	Support technique (serveurs)	gratuit : 0120-198-498
	Support technique à l'extérieur du Japon (serveurs)	81-44-556-4162
	Support technique (Dimension et Inspiron)	gratuit : 0120-198-226
	Support technique à l'extérieur du Japon (Dimension et Inspiron)	81-44-520-1435
	Support technique (Dell Precision, OptiPlex et Latitude)	gratuit : 0120-198-433
	Support technique à l'extérieur du Japon (Dell Precision, OptiPlex et Latitude)	81-44-556-3894
Japon (Kawasaki)	Support technique (PDAs, projecteurs, imprimantes, routeurs)	gratuit : 0120-981-690
Code d'accès international : 001	Support technique à l'extérieur du Japon (PDAs, projecteurs, imprimantes, routeurs)	81-44-556-3468
Code pays : 81	Service de boîte de télécopie	044-556-3490
Code ville : 44	Service de commandes automatisé 24h/24	044-556-3801
	Service clientèle	044-556-4240
	Département des ventes aux entreprises (jusqu'à 400 employés)	044-556-1465
	Ventes département des comptes favoris (plus de 400 employés)	044-556-3433
	Ventes comptes grandes entreprises (plus de 3 500 employés)	044-556-3430
	Ventes publiques (organismes gouvernementaux, établissement d'enseignement et établissements médicaux)	044-556-1469
	Segment mondial Japon	044-556-3469
	Utilisateur individuel	044-556-1760
	Standard	044-556-4300
Corée (Séoul)	Courriel : krsupport@dell.com	
Code d'accès international : 001	Support	gratuit : 080-200-3800
Code pays : 82	Support (Dimension, PDA, électronique et accessoires)	gratuit : 080-200-3801
Code ville : 2	Ventes	gratuit : 080-200-3600
	Télécopie	2194-6202
	Standard	2194-6000
Amérique Latine	Support technique clientèle (Austin, Texas, Etats-Unis)	512 728-4093
	Service clientèle (Austin, Texas, Etats-Unis)	512 728-3619
	Télécopie (Support technique et service clientèle) (Austin, Texas, Etats-Unis)	512 728-3883
	Ventes (Austin, Texas, Etats-Unis)	512 728-4397
	Télécopie ventes (Austin, Texas, Etats-Unis)	512 728-4600 ou 512 728-3772
Luxembourg	Site Web : support.euro.dell.com	
Code d'accès international : 00	Support	342 08 08 075
Code pays : 352	Ventes domicile/petites entreprises	+32 (0)2 713 15 96
	Ventes entreprises	26 25 77 81
	Service clientèle	+32 (0)2 481 91 19
	Télécopie	26 25 77 82
Macao	Support technique	gratuit : 0800 105
Code pays : 853	Service clientèle (Xiamen, Chine)	34 160 910
	Ventes transaction (Xiamen, Chine)	29 693 115
Malaisie (Penang)	Site Web : support.ap.dell.com	
Code d'accès international : 00	Support technique (Dell Precision, OptiPlex et Latitude)	gratuit : 1 800 880 193
Code pays : 60	Support technique (Dimension, Inspiron, électronique et accessoires)	gratuit : 1 800 881 306
Code ville : 4	Support technique (PowerApp, PowerEdge, PowerConnect et PowerVault)	gratuit : 1800 881 386
	Service clientèle	gratuit : 1800 881 306 (option 6)
	Ventes transaction	gratuit : 1 800 888 202

	Ventes entreprises	gratuit : 1 800 888 213
Mexique Code d'accès international : 00 Code pays : 52	Support technique clientèle	001-877-384-8979 ou 001-877-269-3383
	Ventes	50-81-8800 ou 01-800-888-3355
	Service clientèle	001-877-384-8979 ou 001-877-269-3383
	Principal	50-81-8800 ou 01-800-888-3355
Montserrat	Support général	gratuit : 1-866-278-6822
Antilles Néerlandaises	Support général	001-800-882-1519
Pays-Bas (Amsterdam) Code d'accès international : 00 Code pays : 31 Code ville : 20	Site Web : support.euro.dell.com	
	Support technique pour les ordinateurs portable XPS seulement	020 674 45 94
	Support technique pour tous les autres ordinateurs Dell	020 674 45 00
	Télécopie du support technique	020 674 47 66
	Service clientèle domicile/petites entreprises	020 674 42 00
	Service clientèle relationnel	020 674 4325
	Ventes domicile/petites entreprises	020 674 55 00
	Ventes relationnelles	020 674 50 00
	Télécopie des ventes domicile/petites entreprises	020 674 47 75
	Télécopie des ventes relationnelles	020 674 47 50
	Standard	020 674 50 00
	Télécopie du standard	020 674 47 50
Nouvelle-Zélande Code d'accès international : 00 Code pays : 64	Site Web : support.ap.dell.com	
	Courriel : support.ap.dell.com/contactus	
	Support général	0800 441 567
Nicaragua	Support général	001-800-220-1006
Norvège (Lysaker) Code d'accès international : 00 Code pays : 47	Site Web : support.euro.dell.com	
	Support technique pour les ordinateurs portable XPS seulement	815 35 043
	Support technique pour tous les autres ordinateurs Dell	671 16882
	Service clientèle relationnel	671 17575
	Service clientèle domicile/petites entreprises	23162298
	Standard	671 16800
	Télécopie du standard	671 16865
Panama	Support général	001-800-507-0962
Pérou	Support général	0800-50-669
Pologne (Varsovie) Code d'accès international : 011 Code pays : 48 Code ville : 22	Site Web : support.euro.dell.com	
	Courriel : pl_support_tech@dell.com	
	Téléphone du service clientèle	57 95 700
	Service clientèle	57 95 999
	Ventes	57 95 999
	Télécopie du service clientèle	57 95 806
	Télécopie du bureau de réception	57 95 998
Standard	57 95 999	
Portugal Code d'accès international : 00 Code pays : 351	Site Web : support.euro.dell.com	
	Support technique	707200149
	Service clientèle	800 300 413

	Ventes	800 300 410, 800 300 411, 800 300 412 ou 21 422 07 10
	Télécopie	21 424 01 12
Porto Rico	Support général	1-800-805-7545
St. Kitts et Nevis	Support général	gratuit : 1-877-441-4731
St. Lucie	Support général	1-800-882-1521
St. Vincent et les Grenadines	Support général	gratuit : 1-877-270-4609
Singapour (Singapour) Code d'accès international : 005 Code pays : 65	Site Web : support.ap.dell.com	
	Support technique (Dimension, Inspiron, électronique et accessoires)	gratuit : 1800 394 7430
	Support technique (OptiPlex, Latitude et Dell Precision)	gratuit : 1800 394 7488
	Support technique (PowerApp, PowerEdge, PowerConnect et PowerVault)	gratuit : 1800 394 7478
	Assistance à la clientèle	gratuit : 1 800 394 7430 (option 6)
	Ventes transaction	gratuit : 1 800 394 7412
	Ventes entreprises	gratuit : 1 800 394 7419
Slovaquie (Prague) Code d'accès international : 00 Code pays : 421	Site Web : support.euro.dell.com	
	Courriel : czech_dell@dell.com	
	Support technique	02 5441 5727
	Service clientèle	420 22537 2707
	Télécopie	02 5441 8328
	Télécopie technique	02 5441 8328
	Standard (ventes)	02 5441 7585
Afrique du Sud (Johannesburg) Code d'accès international : 09/091 Code pays : 27 Code ville : 11	Site Web : support.euro.dell.com	
	Courriel : dell_za_support@dell.com	
	File d'attente Gold	011 709 7713
	Support technique	011 709 7710
	Service clientèle	011 709 7707
	Ventes	011 709 7700
	Télécopie	011 706 0495
	Standard	011 709 7700
Pays de l'Asie du Sud-Est et du Pacifique	Support technique, service clientèle et ventes (Penang, Malaisie)	604 633 4810
Espagne (Madrid) Code d'accès international : 00 Code pays : 34 Code ville : 91	Site Web : support.euro.dell.com	
	Domicile et petites entreprises	
	Support technique	902 100 130
	Service clientèle	902 118 540
	Ventes	902 118 541
	Standard	902 118 541
	Télécopie	902 118 539
	Entreprises	
	Support technique	902 100 130
	Service clientèle	902 115 236
	Standard	91 722 92 00
Télécopie	91 722 95 83	
Suède (Upplands Vasby) Code d'accès international : 00 Code pays : 46 Code ville : 8	Site Web : support.euro.dell.com	
	Support technique pour les ordinateurs portable XPS seulement	0771 340 340
	Support technique pour tous les autres ordinateurs Dell	08 590 05 199
	Service clientèle relationnel	08 590 05 642
	Service clientèle domicile/petites entreprises	08 587 70 527
	Support du programme d'achat des employés (EPP)	20 140 14 44

	Télécopie du support technique	08 590 05 594
	Ventes	08 590 05 185
Suisse (Genève) Code d'accès international : 00 Code pays : 41 Code ville : 22	Site Web : support.euro.dell.com	
	Courriel : Tech_support_central_Europe@dell.com	
	Support technique pour les ordinateurs portable XPS seulement	0848 33 88 57
	Support technique (domicile/petites entreprises) pour tous les autres ordinateurs Dell	0844 811 411
	Support technique (entreprises)	0844 822 844
	Service clientèle (domicile et petites entreprises)	0848 802 202
	Service clientèle (entreprises)	0848 821 721
	Télécopie	022 799 01 90
	Standard	022 799 01 01
Taiwan Code d'accès international : 002 Code pays : 886	Site Web : support.ap.dell.com	
	Courriel : ap_support@dell.com	
	Support technique (OptiPlex, Latitude, Inspiron, Dimension, électronique et accessoires)	gratuit : 00801 86 1011
	Support technique (PowerApp, PowerEdge, PowerConnect et PowerVault)	gratuit : 00801 60 1256
	Service clientèle	gratuit : 00801 60 1250 (option 5)
	Ventes transaction	gratuit : 00801 65 1228
	Ventes entreprises	gratuit : 00801 651 227
Thaïlande Code d'accès international : 001 Code pays : 66	Site Web : support.ap.dell.com	
	Support technique (OptiPlex, Latitude et Dell Precision)	gratuit : 1800 0060 07
	Support technique (PowerApp, PowerEdge, PowerConnect et PowerVault)	gratuit : 1800 0600 09
	Service clientèle	gratuit : 1800 006 007 (option 7)
	Ventes entreprises	gratuit : 1800 006 009
	Ventes transaction	gratuit : 1800 006 006
Trinité/Tobago	Support général	1-800-805-8035
Îles turks-et-Caïcos	Support général	gratuit : 1-866-540-3355
Royaume-Uni (Bracknell) Code d'accès international : 00 Code pays : 44 Code ville : 1344	Site Web : support.euro.dell.com	
	Site Web du service clientèle : support.euro.dell.com/uk/en/ECare/Form/Home.asp	
	Courriel : dell_direct_support@dell.com	
	Support technique (entreprises/comptes favoris/PAD [+ de 1 000 employés])	0870 908 0500
	Support technique pour les ordinateurs portable XPS seulement	0870 366 4180
	Support technique (direct et général) pour tous les autres produits	0870 908 0800
	Comptes mondiaux Service clientèle	01344 373 186
	Service clientèle à domicile et aux petites entreprises	0870 906 0010
	Service clientèle pour les entreprises	01344 373 185
	Comptes privilégiés (de 500 à 5 000 employés) Service clientèle	0870 906 0010
	Service clientèle central aux gouvernements	01344 373 193
	Service clientèle au gouvernement & éducation local	01344 373 199
	Service clientèle santé	01344 373 194
	Ventes à domicile et aux petites entreprises	0870 907 4000
	Ventes aux entreprises/secteur public	01344 860 456
Télécopie domicile et petites entreprises	0870 907 4006	
Uruguay	Support général	gratuit : 000-413-598-2521
	Service de statut de commande automatisé :	gratuit : 1-800-433-9014
	Technique automatique (ordinateurs portable et de bureau)	gratuit : 1-800-247-9362
	Support matériel et garantie (TV Dell, imprimantes et projecteurs) pour les relations clients	gratuit : 1-877-459-7298
	Support XPS pour les consommateurs d'Amérique	gratuit : 1-800-232-8544

Etats-Unis (Austin, Texas) Code d'accès international : 011 Code pays : 1	Support consommateur (domicile et bureau à domicile) pour tous les autres produits Dell	gratuit : 1-800-624-9896
	Service clientèle	gratuit : 1-800-624-9897
	Clients du programme d'achat des employés (EPP)	gratuit : 1-800-695-8133
	Site Web des services financiers : www.dellfinancialservices.com	
	Services financiers (location/prêts)	gratuit : 1-877-577-3355
	Services financiers (comptes Dell privilégiés [DPA])	gratuit : 1-800-283-2210
	Entreprises	
	Service clientèle et support	gratuit : 1-800-456-3355
	Clients du programme d'achat des employés (EPP)	gratuit : 1-800-695-8133
	Support pour les imprimantes, les projecteurs, les PDA et les lecteurs MP3	gratuit : 1-877-459-7298
	Public (gouvernement, éducation et soins de santé)	
	Service clientèle et support	gratuit : 1-800-456-3355
	Clients du programme d'achat des employés (EPP)	gratuit : 1-800-695-8133
	Ventes Dell	gratuit : 1-800-289-3355 ou gratuit : 1-800-879-3355
	Magasin de vente Dell (ordinateurs Dell mis à niveau)	gratuit : 1-888-798-7561
	Ventes logiciels et périphériques	gratuit : 1-800-671-3355
	Ventes pièces de rechange	gratuit : 1-800-357-3355
	Service prolongé et ventes sous garantie	gratuit : 1-800-247-4618
	Télécopie	gratuit : 1-800-727-8320
	Services Dell pour les sourds, les malentendants ou les personnes dans l'incapacité de parler	gratuit : 1-877-DELLTTY (1-877-335-5889)
Illes vierges américaines	Support général	1-877-673-3355
Vénézuela	Support général	8001-3605

Guide de Configuration de Votre Moniteur

Pour visualiser des fichiers PDF (fichiers avec une extension **.pdf**), cliquez sur le titre du document. Pour enregistrer les fichiers PDF (fichiers avec une extension **.pdf**) sur votre disque dur, cliquez sur **Enregistrer cible sous[Save Target As]** dans Microsoft® Internet Explorer ou **Enregistrer lien sous[Save Link As]** dans Netscape Navigator

[Guide Installation \(.pdf\)](#)

 **REMARQUES:** Les fichiers PDF nécessitent Adobe® Acrobat® Reader®, qui peut être téléchargé sur le site Web Adobe à l'adresse suivante **www.adobe.com**. Pour consulter un fichier PDF, lancez Acrobat Reader. Ensuite, cliquez sur **Fichier(File) @ Ouvrir(Open)** et sélectionnez le fichier PDF.

[Retour à la Table des Matières](#)